



Invacare® Modulte

Supplément au manuel d'utilisation du fauteuil roulant électrique

fr **Système d'assise**
Manuel d'utilisation

Ce manuel DOIT être remis à l'utilisateur du produit.
AVANT d'utiliser ce produit, vous DEVEZ lire ce manuel et le conserver pour
pouvoir vous y reporter ultérieurement.



Yes, you can.®

Sommaire

1 Généralités	5	3.3.1 Réglage de la profondeur du support central escamotable	20
1.1 À propos de ce manuel	5	3.3.2 Réglage de la hauteur du support central escamotable	20
1.2 Symboles figurant dans ce manuel	5	3.3.3 Réglage du manipulateur / Position de l'afficheur	20
1.3 Informations de garantie	6	3.4 Réglage du mécanisme escamotable	22
1.4 Consignes de sécurité relatives à l'utilisation du système d'assise	6	3.5 Réglage du support d'affichage escamotable	23
2 Composants	9	3.6 Réglage de la commande mentonnière manuelle	24
2.1 Description du produit	9	3.6.1 Réglage du joystick Extremity Control	24
2.2 Fonctions électriques de positionnement	9	3.6.2 Réglage du contacteur Egg	25
2.3 Fonction de positionnement manuel	10	3.7 Réglage du système de commande occipitale	25
2.4 Limites de conduite et d'assise (système LiNX)	11	3.8 Accoudoirs	26
2.4.1 Limites de conduite	11	3.8.1 Réglage de la hauteur de l'accoudoir	26
2.4.2 Limites d'assise	13	3.8.2 Réglage de la largeur de l'accoudoir	27
3 Mise en place	14	3.8.3 Réglage de la profondeur de l'accoudoir	27
3.1 Informations générales sur la mise en place	14	3.8.4 Modification de la résistance (accoudoir relevable/mobile)	27
3.2 Réglage du manipulateur	16	3.8.5 Réglage de l'inclinaison de la manchette d'accoudoir (accoudoir relevable/mobile)	27
3.2.1 Réglage du support de manipulateur standard	16	3.8.6 Réglage de la position de la manchette d'accoudoir (accoudoir relevable)	28
3.2.2 Ajustement du support de manipulateur escamotable	17	3.9 Réglage de l'appui-tête	28
3.2.3 Réglage du support de manipulateur escamotable Maxx Resolve	17	3.9.1 Réglage de la position de l'appui-tête ou de l'appui- nuque Rea	28
3.3 Réglage du support central escamotable	19	3.9.2 Réglage de la hauteur de l'appui-tête ou de l'appui- nuque Rea	29
		3.9.3 Réglage des cale-joues	29

© 2024 Invacare Corporation

Tous droits réservés. La republication, la duplication ou la modification de tout ou partie du présent document est interdite sans l'accord écrit préalable d'Invacare. Les marques commerciales sont identifiées par ™ et ®. Toutes les marques commerciales sont détenues par ou cédées sous licence à Invacare Corporation ou ses filiales, sauf indication contraire.

3.9.4	Réglage du matériel de fixation de l'appui-tête Elan	30	3.17.3	Réglage de la butée du repose-jambes	45
3.10	Réglage du dossier	31	3.17.4	Réglage de la longueur du repose-jambes	46
3.10.1	Réglage de la hauteur de dossier	31	3.18	Repose-jambes Vari-A	46
3.10.2	Réglage de la largeur du dossier	32	3.18.1	Pivotement du repose-jambes vers l'extérieur et/ou démontage	46
3.10.3	Réglage de l'angle du dossier	33	3.18.2	Réglage de l'angle	47
3.10.4	Réglage des toiles du dossier à tension réglable	34	3.18.3	Réglage de la butée du repose-jambes	48
3.11	Réglage de l'assise	34	3.18.4	Réglage de la longueur du repose-jambes	49
3.11.1	Réglage de la largeur d'assise	34	3.18.5	Réglage des coussins appui-mollets	50
3.11.2	Réglage de la profondeur d'assise	34	3.18.6	Réglage de la palette des repose-pieds	51
3.11.3	Réglage de l'angle d'assise	35	3.19	Repose-jambes ADM	52
3.12	Réglage du support latéral	35	3.19.1	Pivotement du repose-jambes vers l'extérieur et/ou démontage	52
3.13	Réglage du cale cuisse avec déverrouillage rapide	36	3.19.2	Réglage de l'angle	52
3.14	Ajustement/retrait de la tablette	39	3.19.3	Réglage de la longueur du repose-jambes	53
3.14.1	Réglage latéral de la tablette	39	3.19.4	Réglage des coussins appui-mollets	53
3.14.2	Réglage de la profondeur de la tablette/démontage de la tablette	39	3.19.5	Réglage de la palette des repose-pieds	55
3.14.3	Basculement de la tablette sur le côté	39	3.20	Repose-jambes élévateurs électriques (repose-jambes ADE)	55
3.15	Repose-jambes centraux — Réglables manuellement	40	3.20.1	Pivotement du repose-jambes vers l'extérieur et/ou démontage	55
3.15.1	Démontage du repose-jambes	40	3.20.2	Réglage de l'angle	56
3.15.2	Réglage de l'angle du repose-jambes	40	3.20.3	Réglage de la longueur du repose-jambes	56
3.15.3	Réglage de la longueur des repose-jambes	40	3.20.4	Réglage des coussins appui-mollets	57
3.15.4	Réglage de l'angle de la palette repose-pieds	41	3.20.5	Réglage de la palette des repose-pieds	58
3.15.5	Réglage des coussins appui-mollets	41	3.21	Réglage du repose-jambes 80° standard	59
3.16	Repose-jambes LNX	41	4	Utilisation	60
3.16.1	Réglage de la longueur des repose-jambes	41	4.1	Démontage de l'accoudoir pour un transfert latéral	60
3.16.2	Réglage de l'angle de la palette repose-pieds	42	4.2	Démontage/insertion du cale cuisse avec déverrouillage rapide	60
3.16.3	Réglage de la largeur de la palette repose-pieds	42	4.3	Réinstaller le coussin du dossier	61
3.16.4	Réglage de l'angle de la palette repose-pieds	43	4.4	Utilisation du repose-jambes central motorisé LNX avec palette télescopique	62
3.16.5	Réglage des coussins appui-mollets	43			
3.17	Repose-jambes Vari-F	44			
3.17.1	Pivotement du repose-jambes vers l'extérieur et/ou démontage	44			
3.17.2	Réglage de l'angle	44			

5	Calendrier de maintenance	63
6	Après utilisation	64
6.1	Reconditionnement	64
6.2	Mise au rebut	64
7	Dépannage	65
7.1	Résolution des problèmes de performance	65
8	Caractéristiques techniques	68
8.1	Spécifications techniques	68

1 Généralités

1.1 À propos de ce manuel

Le présent document complète la documentation utilisateur du produit.

Ce composant lui-même ne porte pas le label CE ni UKCA mais il fait partie d'un produit conforme à la réglementation sur les dispositifs médicaux 2017/745, Classe I et Partie II UK MDR 2002 (telle que modifiée) Classe I, sur les dispositifs médicaux. Il est donc couvert par le marquage CE et UKCA du produit. Pour plus d'informations, voir la documentation utilisateur du produit.

Utilisez ce composant uniquement si vous avez lu et compris le présent manuel. Consultez un professionnel de la santé qui connaît votre état de santé et clarifiez toute question concernant l'utilisation correcte et le réglage nécessaire auprès du professionnel de santé.

Veillez noter que certaines sections du présent document peuvent ne pas s'appliquer à votre composant, étant donné que le document concerne tous les modèles disponibles (à la date d'impression). Sauf mention contraire, chaque section du présent document se rapporte à tous les modèles du composant.

Invacare se réserve le droit de modifier les caractéristiques du composant sans préavis.

Avant de lire ce document, assurez-vous de disposer de la version la plus récente. Cette version est disponible au format PDF sur le site Internet d'Invacare.

Les versions précédentes du produit peuvent ne pas être décrites dans la révision actuelle de ce manuel. Si vous avez besoin d'aide, veuillez contacter Invacare.

Si la taille des caractères de la version imprimée du document vous semble trop difficile à lire, vous pouvez télécharger la version PDF sur le site Internet. Vous pourrez alors ajuster la taille des caractères à l'écran pour améliorer votre confort visuel.

Pour obtenir plus d'informations sur le composant, comme les avis de sécurité ou les rappels, contactez votre représentant Invacare local. Reportez-vous aux adresses indiquées à la fin du présent document.

En cas d'incident grave avec le composant, vous devez en informer le fabricant et l'autorité compétente de votre pays.

1.2 Symboles figurant dans ce manuel

Les symboles et mots d'avertissement utilisés dans le présent manuel s'appliquent aux risques ou aux pratiques dangereuses qui pourraient provoquer des blessures ou des dommages matériels. Reportez-vous aux informations ci-dessous pour la définition des symboles d'avertissement.



DANGER !

Indique une situation dangereuse qui, si elle n'est pas évitée, est susceptible de provoquer des blessures graves, voire mortelles.



AVERTISSEMENT !

Indique une situation dangereuse qui, si elle n'est pas évitée, est susceptible de provoquer des blessures graves, voire mortelles.



ATTENTION !

Indique une situation potentiellement dangereuse qui pourrait provoquer des blessures légères.



AVIS !

Indique une situation dangereuse qui, si elle n'est pas évitée, est susceptible de provoquer des dommages matériels.



Astuces et recommandations

Donne des conseils, recommandations et informations utiles pour une utilisation efficace et sans souci.



Outils

Identifie les outils, composants et autres éléments requis pour exécuter certaines tâches.

Autres symboles

(Ne s'applique pas à tous les manuels)



Personne responsable au Royaume-Uni

Indique si un produit n'est pas fabriqué au Royaume-Uni.



Triman

Indique les règles de recyclage et de tri (uniquement pour la France).

1.3 Informations de garantie

Nous fournissons une garantie fabricant pour le produit, conformément à nos conditions générales de vente en vigueur dans les différents pays.

Les réclamations au titre de la garantie ne peuvent être adressées qu'au fournisseur auprès duquel le produit a été obtenu.

1.4 Consignes de sécurité relatives à l'utilisation du système d'assise

Votre système d'assise a été spécialement configuré et assemblé sur la base du fauteuil roulant avant la livraison. Veuillez noter que la configuration finale ainsi que la décision d'achat concernant le système complet de fauteuil roulant relève de la responsabilité de l'utilisateur du fauteuil roulant électrique, qui est capable de prendre une telle décision et du professionnel de santé qui le suit. Ce manuel est rédigé en partant du principe qu'un expert en fauteuils roulants électriques a adapté le fauteuil roulant électrique à l'utilisateur et a aidé le professionnel de santé prescripteur à comprendre et à utiliser cet appareil.

Le manuel d'utilisation du fauteuil roulant électrique contient des consignes importantes de sécurité sur l'utilisation du fauteuil roulant y compris sur le système d'assise. Veuillez à lire et à suivre ces consignes de sécurité.



AVERTISSEMENT !

Risque de basculement

Le fauteuil roulant peut basculer si vous modifiez ses caractéristiques de stabilité en changeant la position d'assise.

- Pour déterminer et établir vos propres limites de sécurité, pratiquez des activités d'étirement, de transfert et penchez-vous dans différentes combinaisons en présence d'un professionnel de santé qualifié avant de commencer à utiliser véritablement le fauteuil roulant.



- Votre système d'assise peut être monté sur la base dans plusieurs positions avant et arrière. Vérifiez que la position sélectionnée vous donne une stabilité maximum sur toute la plage des positions d'assise.
- Tenez compte de toutes les affaires personnelles et accessoires (sacs à dos, systèmes d'aération, batteries supplémentaires, etc.) susceptibles d'être transportés sur le fauteuil roulant. Par exemple, un sac à dos chargé, attaché au dos du système d'assise, peut réduire sensiblement la stabilité arrière du fauteuil roulant.
- Pensez aussi au dossier utilisé. Par exemple, une position reculée vers l'arrière peut faire basculer votre centre de gravité vers l'arrière et réduire sensiblement la stabilité arrière du fauteuil roulant. À l'inverse, un coussin de dossier épais peut vous faire basculer vers l'avant et réduire la stabilité avant du fauteuil roulant.
- Déplacez toujours votre poids dans le sens où vous tournez. Si vous décalez votre poids dans le sens opposé au virage, vous pouvez compromettre la stabilité de la base du fauteuil roulant et provoquer son basculement.
- Songez aussi au coussin d'assise utilisé. Un coussin d'assise épais peut élever votre centre de gravité et réduire la stabilité du fauteuil roulant dans tous les sens.
- Tous les systèmes d'assise sont équipés de dispositifs de verrouillage de la conduite. Vérifiez qu'ils sont réglés pour ne pas compromettre votre stabilité lors de la conduite (voir 2.4 *Limites de conduite et d'assise (système LiNX)*, à la page 11).



- Le fauteuil roulant dispose d'un module d'alimentation programmable qui permet de régler l'accélération et la décélération maximum du fauteuil roulant. Vérifiez que ces fonctions sont réglées à un niveau approprié pour le système et pour vous, l'utilisateur.
- Lorsque vous vous déplacez à vitesse réduite ou avec le dispositif anti-bascule, déplacez-vous toujours sur une surface plane régulière pour vérifier que la stabilité du fauteuil roulant n'est pas compromise.
- Vérifiez que toutes les conditions médicales sont prises en compte lorsque vous réglez votre fauteuil roulant. Tout déplacement musculaire involontaire, par exemple des spasmes, peut affecter la stabilité du fauteuil roulant, en particulier lorsque le système d'assise est en position inclinée.
- Lorsqu'un système est complètement incliné, les roues avant du fauteuil roulant ne doivent jamais quitter le sol. Si cela se produisait, veuillez immédiatement contacter votre fournisseur Invacare agréé pour résoudre le problème.



AVERTISSEMENT !

Risque de dommage matériel ou de blessure grave, voire mortelle

Risque de piégeage et d'étranglement lorsque des effets personnels non fixés (p. ex. bijoux, écharpes) sont happés par des pièces mobiles ou protubérantes.

- Assurez-vous que tous les objets non fixés soient éloignés des pièces mobiles du fauteuil roulant électrique, p. ex. roues ou composants de l'assise électrique.
- Gardez vos mains, vos vêtements et tout autre objet éloignés des roues ou des composants de l'assise électrique lorsqu'ils sont en fonctionnement.
- Mettez immédiatement le fauteuil roulant électrique hors tension pour arrêter tout mouvement.

2 Composants

2.1 Description du produit



Les configurations suivantes peuvent varier en fonction du pays.

Le système d'assise Modulite est proposé avec différents types d'assise.

Plaque d'assise standard :

La plaque d'assise standard est proposée en différentes largeurs d'assise (380 mm ou 430 mm). Le réglage de la largeur individuelle peut être influencé par le choix des accoudoirs.

La plaque d'assise standard est proposée en différentes profondeurs d'assise (410 mm, 460 mm ou 510 mm). Il est possible de régler manuellement la profondeur d'assise de la plaque d'assise standard. Reportez-vous à la section 3.11.2 *Réglage de la profondeur d'assise*, à la page 34.

La plaque d'assise standard est proposée en différentes hauteurs d'assise prémontées (435 mm, 460 mm ou 485 mm). Un réglage manuel de la hauteur doit être effectué par un technicien qualifié. Pour plus d'informations sur le réglage de la hauteur, reportez-vous au manuel de maintenance du fauteuil roulant.

Châssis de l'assise télescopique

Le cadre de siège télescopique est proposé avec différentes options : une plaque d'assise, un siège à sangle ou un adaptateur universel.

Il est possible de régler manuellement la largeur d'assise du châssis de l'assise modulabel. Reportez-vous à la section 3.11.1 *Réglage de la largeur d'assise*, à la page 34.

Le châssis de l'assise modulabel est proposé dans différentes profondeurs d'assise (410 mm, 460 mm, 510 mm ou 580 mm). Il est possible de régler manuellement la profondeur d'assise du châssis de l'assise modulabel. Reportez-vous à la section 3.11.2 *Réglage de la profondeur d'assise*, à la page 34.

Le châssis de l'assise modulabel est proposé en différentes hauteurs d'assise prémontées (435 mm, 460 mm ou 485 mm). Le réglage de la hauteur individuelle peut être effectué par le dispositif d'élévation, si ce dernier fait partie de la configuration. Un réglage manuel de la hauteur doit être effectué par un technicien qualifié. Pour plus d'informations sur le réglage de la hauteur, reportez-vous au manuel de maintenance du fauteuil roulant.

2.2 Fonctions électriques de positionnement

Le système d'assise offre les fonctions suivantes :

INCLINAISON « PIVOT FIXE »

Avec la fonction d'inclinaison à pivot fixe, le centre de gravité est décalé vers l'arrière par l'axe de pivot fixe lorsque le siège s'incline vers l'arrière. La plage d'inclinaison d'assise type est comprise entre 0° et 20°.

Inclinaison avec translation du CdG

La fonction de translation du CdG (centre de gravité) compense le décalage de poids en faisant coulisser l'axe de pivot et tout l'ensemble de l'assise vers l'avant lorsque l'assise bascule vers l'arrière. La plage d'inclinaison d'assise type est comprise entre 0° et 50°. Pour plus d'informations sur votre configuration spécifique, consultez 8.1 *Spécifications techniques*, à la page 68.

INCLINAISON

La fonction d'inclinaison permet aux utilisateurs de modifier à tout moment l'angle d'assise à dossier de leur système à l'intérieur d'une plage définie. La plage d'angle d'inclinaison type du dossier est comprise entre 90° et 120°.

MODULE DE LEVAGE

Le module de levage permet aux utilisateurs de lever le système électrique de positionnement de 300 mm au-dessus de la hauteur d'assise à sol la plus basse de leur système. Le dispositif de levage est combiné avec une fonction de basculement.

REPOSE-JAMBES

Notre vaste gamme de repose-jambes électriques et manuels est disponible en plusieurs tailles et styles, y compris des repose-jambes individuels et des plates-formes pieds montées au centre pour aider à positionner et à maintenir les jambes des clients. En outre, nous proposons une multitude de supports pour repose-jambes. Vous pouvez programmer les repose-jambes électriques pour qu'ils fonctionnent dans l'une des deux configurations suivantes :

- Individuelle (les repose-jambes fonctionnent de façon indépendante),
- Combinée (les repose-jambes fonctionnent de pair)

2.3 Fonction de positionnement manuel

Le système d'assise offre les fonctions suivantes :

INCLINAISON « PIVOT FIXE »

Avec la fonction d'inclinaison à pivot fixe, le centre de gravité est décalé vers l'arrière par l'axe de pivot fixe lorsque le siège s'incline vers l'arrière. La plage d'inclinaison d'assise type est comprise entre 0° et 15°.

INCLINAISON

La fonction d'inclinaison permet aux utilisateurs de modifier à tout moment l'angle d'assise à dossier de leur système à l'intérieur d'une plage définie. La plage d'angle d'inclinaison type du dossier est comprise entre 90° et 120°.

REPOSE-JAMBES

Notre vaste gamme de repose-jambes électriques et manuels est disponible en plusieurs tailles et styles, y compris des repose-jambes individuels et des plates-formes pieds montées au centre pour aider à positionner et à maintenir les jambes des clients. En outre, nous proposons une multitude de supports pour repose-jambes.

2.4 Limites de conduite et d'assise (système LiNX)



DANGER !

Risque de blessure grave voire mortelle

L'angle auquel les verrouillages/interrupteurs de fin de course sont réglés est essentiel au bon fonctionnement du système.

- Invacare ne sera pas tenue responsable de toute blessure ou dégât occasionné par des réglages dépassant les réglages recommandés en usine.
- Pour garantir un bon réglage, seul un technicien qualifié sera autorisé à régler les verrouillages et les interrupteurs de fin de course.
- Ne dépassez jamais les limites maximum recommandées. Réglez les verrouillages et les interrupteurs de fin de course pour qu'ils répondent au mieux aux besoins du client sans compromettre la stabilité générale du fauteuil roulant.
- Après tout réglage de limite ou de verrouillage, testez toujours le système d'assise sur toute l'amplitude de mouvement (c'est-à-dire l'inclinaison d'assise, l'inclinaison du dossier, le dispositif de levage) pour vérifier que la configuration révisée fonctionne correctement et s'assurer qu'il n'y ait aucun problème de stabilité ou d'interférence qui en résulte.



Des interrupteurs de sécurité et de verrouillage supplémentaires peuvent être requis pour des systèmes d'assise spécialisés/plus compliqués. Pour plus d'informations sur les limites/verrouillages non identifiés dans ce manuel, contactez votre fournisseur.

Pour TDX SP2, les restrictions de conduite et d'assise ne sont mises à jour qu'à l'arrêt.

Pour AVIVA RX et AVIVA FX, les restrictions de conduite et d'assise sont mises à jour pendant les déplacements et à l'arrêt.

2.4.1 Limites de conduite

Les systèmes d'assise sont configurés/programmés avec un ralentissement de la conduite. Le ralentissement de la conduite utilise des micro-interrupteurs pour déclencher le système dans une vitesse de conduite réduite.

Tous les systèmes d'assise à basculement et inclinaison sont équipés d'un interrupteur de fin de course de verrouillage de la conduite (DLO) permettant d'empêcher le déplacement du fauteuil roulant lorsque le système d'assise est basculé ou incliné à un angle total de sécurité prédéterminé et/ou une hauteur prédéterminée. Cet angle total peut correspondre à n'importe quelle combinaison d'angle d'assise, d'angle de dossier et/ou d'angle de surface.

AVIVA RX avec élévateur

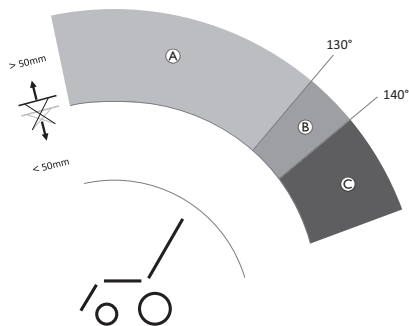

	Limite	Cause de limite
Ⓐ	Ralentissement de la conduite	Si l'élévateur est relevé <ul style="list-style-type: none"> >50 mm
Ⓑ	Ralentissement / Verrouillage de la conduite réglable par le fournisseur	Si l'élévateur est relevé <ul style="list-style-type: none"> >50 mm et si l'angle du dossier est <ul style="list-style-type: none"> >130° – <140°¹
Ⓒ	Drive Lockout (Fonction de verrouillage de la conduite)	Si l'élévateur est relevé <ul style="list-style-type: none"> >50 mm et si l'angle du dossier est <ul style="list-style-type: none"> >140°

¹ Le fournisseur peut déterminer l'angle auquel le ralentissement de la conduite doit se transformer en verrouillage de la conduite.

AVIVA FX et TDX SP2 avec élévateur

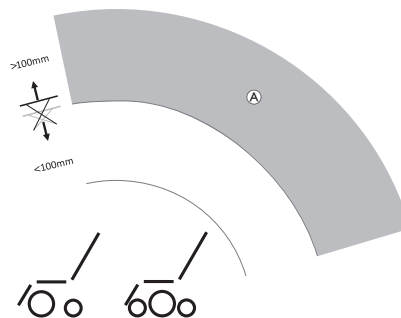

	Limite	Cause de limite
Ⓐ	Ralentissement de la conduite	Si l'élévateur est relevé <ul style="list-style-type: none"> >100 mm

AVIVA RX, AVIVA FX et TDX SP2 sans élévateur

Il n'y a pas de limites de conduite pour AVIVA RX, AVIVA FX et TDX SP2 sans élévateur.

2.4.2 Limites d'assise

AVIVA RX avec élévateur

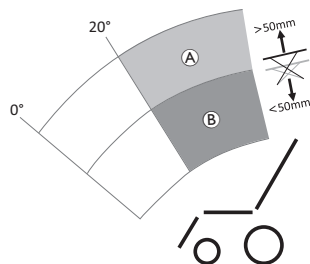

	Limite	Cause de limite
Ⓐ	Inclinaison >20° inhibée	Si l'élévateur est relevé <ul style="list-style-type: none"> • >50 mm
Ⓑ	Levage inhibé	Si l'angle d'inclinaison est <ul style="list-style-type: none"> • >20°

AVIVA FX et TDX SP2 avec élévateur

Il n'y a pas de limite d'assise pour les AVIVA FX et TDX SP2 équipés d'un élévateur.

AVIVA RX, AVIVA FX et TDX SP2 sans élévateur

Il n'y a pas de limite d'assise pour AVIVA RX, AVIVA FX et TDX SP2 sans élévateur.

3 Mise en place

3.1 Informations générales sur la mise en place



AVERTISSEMENT !

Risque de dommage matériel ou de blessure grave, voire mortelle

L'utilisation prolongée d'un fauteuil roulant électrique dont les réglages ne sont pas conformes aux spécifications risque d'entraîner une instabilité du fauteuil roulant électrique et de provoquer des dommages matériels ou des blessures graves, voire mortelles.

- Les réglages de performance doivent être effectués uniquement par des professionnels de la santé ou des personnes qui connaissent parfaitement ce processus et les capacités de l'utilisateur.
- Après l'installation/le réglage du fauteuil roulant électrique, assurez-vous qu'il fonctionne conformément aux paramètres définis lors de la procédure d'installation. Si le fauteuil roulant électrique ne fonctionne pas conformément aux paramètres, mettez-le IMMÉDIATEMENT hors tension et réintroduisez les paramètres d'installation. Si le fauteuil roulant électrique continue de ne pas fonctionner correctement, contactez Invacare.



AVERTISSEMENT !

Risque de dommage matériel ou de blessure grave, voire mortelle

Des éléments de fixation mal serrés ou manquants risquent de provoquer une instabilité entraînant des dommages matériels ou des blessures graves, voire mortelles.

- Après TOUT réglage, TOUTE réparation ou TOUT entretien et avant toute utilisation, assurez-vous que l'ensemble des éléments de fixation sont présents et convenablement serrés.



AVERTISSEMENT !

Risque de blessures ou de dommages matériels

Une installation incorrecte de ce fauteuil roulant électrique par des utilisateurs/soignants ou par des techniciens non qualifiés peut entraîner des blessures corporelles ou des dommages matériels.

- N'essayez PAS d'installer ce fauteuil roulant électrique. L'installation initiale de ce fauteuil roulant électrique DOIT être effectuée par un technicien qualifié.
- Ce n'est qu'après avoir reçu des conseils appropriés de la part d'un professionnel de la santé que l'utilisateur pourra procéder à un réglage.
- N'exécutez PAS ces tâches si vous ne disposez pas des outils répertoriés.



ATTENTION !

Risque de blessures ou de dommages matériels

Le fauteuil roulant électrique est équipé d'un système d'assise individuel à multiples réglages comprenant des repose-jambes réglables, des accoudoirs, un appui-tête ou d'autres options permettant d'adapter le siège aux exigences physiques et à la condition de l'utilisateur. Des collisions ou des points de pincement peuvent se produire entre les composants du fauteuil roulant électrique à cause de différentes combinaisons d'options de réglage et de leurs paramètres individuels.

Lors de l'adaptation du système d'assise et des fonctions du siège à l'utilisateur :

- Prenez garde aux points de pincement lors du réglage des composants du fauteuil roulant électrique et
- assurez-vous qu'aucun composant du fauteuil roulant électrique n'entre en collision.



AVIS !

Le fauteuil roulant électrique est fabriqué et configuré individuellement conformément aux spécifications de la commande. L'évaluation doit être effectuée par un professionnel de santé en fonction des besoins de l'utilisateur et de son état de santé.



- Consultez un professionnel de santé si vous avez l'intention d'adapter la configuration du fauteuil roulant électrique.
- Toute adaptation doit être effectuée par un technicien qualifié.



La mise en place initiale doit toujours être effectuée par un professionnel de santé. Ce n'est qu'après avoir reçu des conseils appropriés de la part d'un professionnel de la santé que l'utilisateur pourra procéder à un réglage.

Options de réglage électrique



Consultez le manuel d'utilisation de votre manipulateur pour plus d'information sur l'utilisation des options de réglage électrique.

Palettes repose-pieds

Toutes les palettes repose-pieds proposées par Invacare peuvent être rabattues vers le haut.

3.2 Réglage du manipulateur



ATTENTION !

Risque de déport du manipulateur vers l'arrière en cas de collision accidentelle avec un obstacle, comme l'encadrement d'une porte ou une table, auquel cas le joystick peut se bloquer contre la manchette d'accoudoir si la position du manipulateur est réglée alors que toutes les vis ne sont pas complètement serrées

Le fauteuil roulant électrique risque dans ce cas d'avancer de manière incontrôlée et de blesser l'utilisateur du fauteuil roulant électrique et toute personne susceptible de se trouver sur son chemin.

- Lors du réglage de la position du manipulateur, veillez toujours à bien serrer toutes les vis.
- Si un tel accident se produisait, coupez immédiatement le système électronique du fauteuil roulant électrique au niveau du manipulateur.



ATTENTION !

Risque de blessure

Si vous vous appuyez sur le manipulateur, lors d'un transfert vers ou hors du fauteuil roulant, par exemple, le support du manipulateur risque de se casser et l'utilisateur de tomber du fauteuil roulant.



- Ne vous servez jamais du manipulateur comme d'un support, lors d'un transfert, par exemple.

3.2.1 Réglage du support de manipulateur standard

Réglage du manipulateur par rapport à la longueur du bras de l'utilisateur

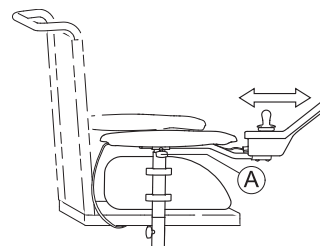

1. Desserrez la vis à ailettes (A).
2. Réglez le composant dans la position souhaitée.
3. Serrez la vis à ailettes.

Réglage de la hauteur du manipulateur



- Clé Allen de 3 mm

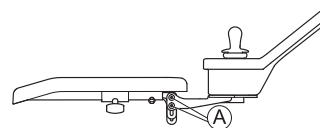

1. Desserrez les vis (A).
2. Réglez le composant dans la position souhaitée.
3. Serrez les vis.

3.2.2 Ajustement du support de manipulateur escamotable

Réglage de la hauteur du manipulateur



- Clé Allen de 6 mm

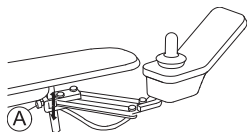

1. Desserrez la vis (A).
2. Réglez le composant dans la position souhaitée.
3. Serrez la vis.

Réglage du décalage du manipulateur

Il est possible de régler le manipulateur de 20 mm sur le côté.



- Clé Allen de 3 mm

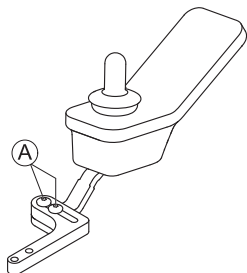

1. Desserrez les vis (A).
2. Réglez le composant dans la position souhaitée.
3. Serrez les vis.

Réglage de la position du manipulateur



- Clé Allen de 3 mm

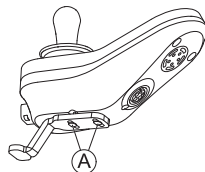

1. Desserrez les vis (A).
2. Réglez le composant dans la position souhaitée.
3. Serrez les vis.

3.2.3 Réglage du support de manipulateur escamotable Maxx Resolve

Réglage de la profondeur du manipulateur



- Clé Allen de 5 mm

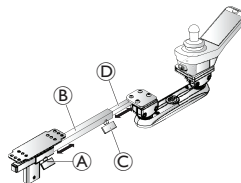

1. Desserrez la molette (A) pour régler la profondeur du tube (B). Serrez les vis lorsque la position souhaitée est atteinte.
- et/ou
2. Desserrez la molette (C) pour régler la profondeur du tube (D). Serrez le levier lorsque la position souhaitée est atteinte.

Réglage de la hauteur et de l'angle

La hauteur / l'angle du support de manipulateur Maxx Resolve sont réglés via rotules sur le mécanisme escamotable. La rotule arrière est fixé au tube du manipulateur. Le manipulateur est monté sur la rotule avant. Les deux rotules peuvent être réglés indépendamment pour positionner le manipulateur à la hauteur et/ou à l'angle qui correspondent aux besoins de l'utilisateur.



Rotules montées vers le haut

Rotules montées vers le bas



Lors du réglage de l'angle des rotules vers le haut, le corps du mécanisme escamotable s'incline vers le haut. Cet angle vers le haut signifie que lorsque le manipulateur pivote vers l'extérieur (lorsqu'il est monté sur l'accoudoir droit) ou vers l'intérieur (lorsqu'il est monté sur l'accoudoir gauche), il s'escamote vers une position plus basse. L'effet inverse s'applique lorsque l'angle des rotules est ajusté vers le bas.



- Clé Allen de 5 mm

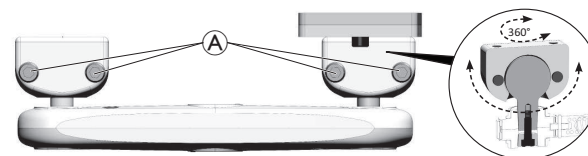

Réglage de l'inclinaison

Réglage de la hauteur

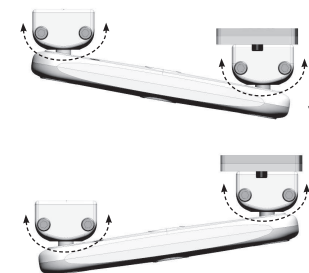

1. Desserrez les vis Ⓐ dans chaque de rotule.
2. Pivotez/faites tourner les rotules jusqu'à l'angle/hauteur souhaité.
3. Serrez les vis lorsque la position souhaitée est atteinte.

Réglage de la tension de rupture

Le support de manipulateur escamotable Maxx Resolve utilise un entraînement par courroie réglable en tension pour contrôler la force de « rupture » requise pour repositionner le manipulateur. La tension peut être ajustée via la roue à came au centre du mécanisme escamotable. Quatre options de réglage de tension sont disponibles pour s'adapter à la force et à la mobilité de l'utilisateur. La tension de rupture doit être réglée pour répondre aux besoins de l'utilisateur.



- Clé Allen de 6 mm

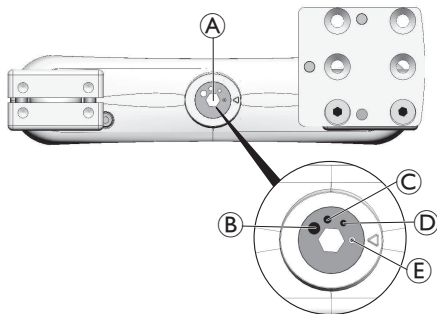

- Utilisez la roue à cames **A** pour régler la tension de rupture sur l'une des quatre options de réglage :
 - B** dur
 - C** moyen
 - D** facile
 - E** très facile

3.3 Réglage du support central escamotable



AVERTISSEMENT !

Risque de blessures ou de dommages matériels

Les petites pièces desserrées peuvent entraîner un risque d'étouffement susceptible de provoquer des blessures graves voire mortelles.

- Ne retirez pas les petites pièces, sauf pour remplacer la molette du joystick.
- Ne laissez pas la molette du joystick retirée sans surveillance.
- Une surveillance étroite des enfants, des animaux domestiques ou des personnes dont les capacités physiques/mentales sont réduites est impérative.



ATTENTION !

Risque de blessures ou de dommages matériels

La présence de bavures et l'absence d'embouts sur des tiges après leur modification, comme leur raccourcissement, par exemple, risquent d'entraîner des blessures ou des dommages.

- Ébavurez après la découpe d'une longueur excessive.
- Réinstallez l'embout après l'ébavurage.
- Vérifiez que l'embout est bien serré.

3.3.1 Réglage de la profondeur du support central escamotable

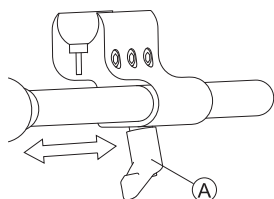

1. Desserrez le levier **A**.
2. Décalez le support central escamotable dans la position souhaitée.
3. Serrez le levier.

3.3.2 Réglage de la hauteur du support central escamotable

Vous pouvez régler la hauteur du support central escamotable de deux façons :

- Parallèlement à la hauteur de l'accoudoir. Reportez-vous aux chapitres consacrés aux accoudoirs, 3.8.1 *Réglage de la hauteur de l'accoudoir*, à la page 26.
- En réglant la hauteur du support central escamotable seulement. Reportez-vous à la section ci-dessous.



- Clé Allen 5 mm (3/16 pouce)

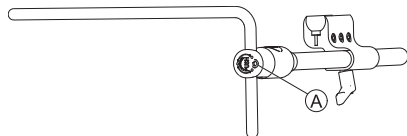

1. Desserrez la vis **A**.
2. Réglez le support central escamotable à la hauteur souhaitée.
3. Serrez la vis.

3.3.3 Réglage du manipulateur / Position de l'afficheur



- Clé Allen de 4 mm
- Clé de 8 mm

Manipulateur inclinable (DLX-REM110, DLX-REM2XX, DLX-REM400)

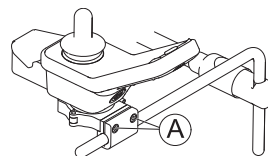

1. Desserrez les vis **A**.
2. Positionnez le manipulateur sur son support.
3. Serrez les vis.

Fig. 3-1 Exemple de réglage DLX-REM400. Les DLX-REM110, DLX-REM211 et DLX-REM216 sont réglés de la même manière.

Manipulateur rotatif (DLX-REM110, DLX-REM2XX, DLX-REM400)

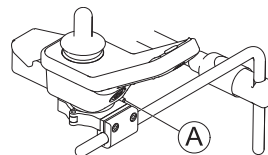

1. Desserrez la vis **A**.
2. Tournez le manipulateur dans le collier jusqu'à la position souhaitée.
3. Serrez la vis.

Fig. 3-2 Exemple de réglage DLX-REM400. Les DLX-REM110, DLX-REM211 et DLX-REM216 sont réglés de la même manière.

Manipulateur inclinable (DLX-CR400 et DLX-CR400LF)

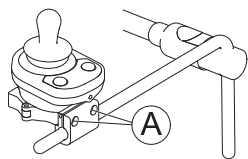

1. Desserrez les vis **A**.
2. Positionnez le manipulateur sur le support.
3. Serrez les vis.

Manipulateur rotatif (DLX-CR400 et DLX-CR400LF)

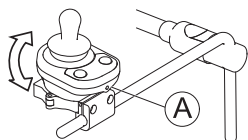

1. Desserrez la vis **A** (non représentée sur l'illustration).
2. Tournez le manipulateur dans le collier jusqu'à la position souhaitée.
3. Serrez la vis.

DLX-REM500



- Clé Allen de 5 mm (3/16 pouces)

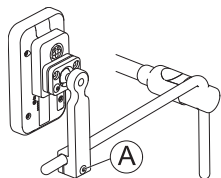

1. Desserrez la vis **A**.
2. Positionnez l'afficheur sur le support.
3. Serrez la vis.

Composants ASL sur la tablette du support central escamotable



- Clé Allen de 5 mm (3/16 pouces)

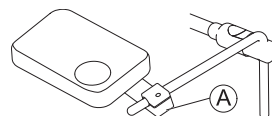

1. Desserrez la vis **A**.
2. Positionnez la tablette sur le support.
3. Serrez la vis.

Fig. 3-3 Le graphique sert d'exemple.

Composants ASL sur le support central escamotable uniquement



- Clé Allen 4 mm (5/32 pouce)

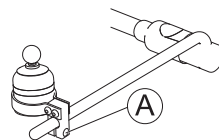

1. Desserrez la vis **A**.
2. Positionnez le composant ASL sur le support.
3. Serrez la vis.

Fig. 3-4 Le graphique sert d'exemple.

3.4 Réglage du mécanisme escamotable



AVERTISSEMENT !

Risque de blessures ou de dommages matériels

Les petites pièces desserrées peuvent entraîner un risque d'étouffement susceptible de provoquer des blessures graves voire mortelles.

- Ne retirez pas les petites pièces, sauf pour remplacer la molette du joystick.
- Ne laissez pas la molette du joystick retirée sans surveillance.
- Une surveillance étroite des enfants, des animaux domestiques ou des personnes dont les capacités physiques/mentales sont réduites est impérative.



ATTENTION !

Risque de blessures ou de dommages matériels

La présence de bavures et l'absence d'embouts sur des tiges après leur modification, comme leur raccourcissement, par exemple, risquent d'entraîner des blessures ou des dommages.

- Ébavurez après la découpe d'une longueur excessive.
- Réinstallez l'embout après l'ébavurage.
- Vérifiez que l'embout est bien serré.

Le mécanisme escamotable peut s'utiliser pour différentes options, parmi lesquelles :

- Pavillons PROTON du système de commande occipitale
- Joystick Extremity Control de la commande mentonnière
- Contacteur Egg



- Clé Allen 4 mm (5/32 pouce)

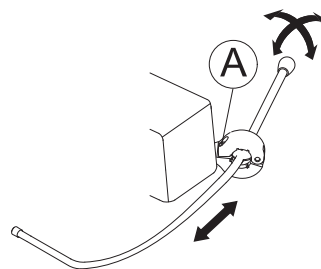

Réglage de la profondeur

1. Desserrez la vis (A).
2. Réglez la tige à la profondeur souhaitée.
3. Serrez la vis.

Réglage de la position

Vous pouvez faire pivoter le mécanisme escamotable à 360 degrés.

1. Desserrez la vis (A).
2. Réglez dans la position souhaitée.
3. Serrez la vis.

3.5 Réglage du support d'affichage escamotable



- Clé Allen de 3 mm

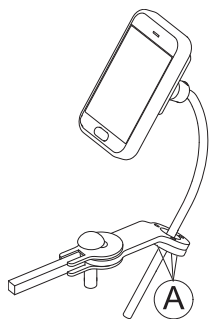

Réglage de la hauteur du support

1. Desserrez les vis **A**.
2. Positionnez le support à la hauteur souhaitée.
3. Serrez les vis.

Réglage de l'orientation du support

Vous pouvez faire pivoter le support à 360 degrés.

1. Desserrez les vis **A**.
2. Réglez l'orientation du support.
3. Serrez les vis.

Réglage de l'orientation de l'afficheur

Vous pouvez faire pivoter l'afficheur à 360 degrés.



- Clé de 18 mm

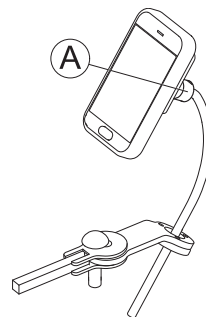

1. Desserrez la douille de serrage **A**.
2. Réglez l'orientation de l'afficheur.
3. Resserrez la douille de serrage.

3.6 Réglage de la commande mentonnière manuelle



AVERTISSEMENT !

Risque de blessures ou de dommages matériels

Les petites pièces desserrées peuvent entraîner un risque d'étouffement susceptible de provoquer des blessures graves voire mortelles.

- Ne retirez pas les petites pièces, sauf pour remplacer la molette du joystick.
- Ne laissez pas la molette du joystick retirée sans surveillance.
- Une surveillance étroite des enfants, des animaux domestiques ou des personnes dont les capacités physiques/mentales sont réduites est impérative.



ATTENTION !

Risque de blessures ou de dommages matériels

La présence de bavures et l'absence d'embouts sur des tiges après leur modification, comme leur raccourcissement, par exemple, risquent d'entraîner des blessures ou des dommages.

- Ébavurez après la découpe d'une longueur excessive.
- Réinstallez l'embout après l'ébavurage.
- Vérifiez que l'embout est bien serré.

3.6.1 Réglage du joystick Extremity Control

Réglage de l'orientation du joystick

Vous pouvez faire pivoter le joystick à 360 degrés. Une fente sur le côté permet d'incliner le joystick à 90 degrés.

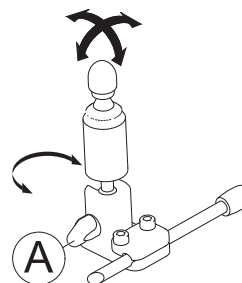

1. Desserrez la vis à molette **A**.
2. Tournez la partie inférieure du joystick pour le positionner dans l'encoche.
3. Réglez l'orientation du joystick. Le cas échéant, verrouillez le joystick à un angle de 90 degrés dans l'encoche.
4. Serrez la vis à molette.

Réglage de la position sur le support



- Clé Allen 4 mm (5/32 pouce)

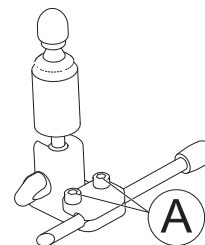

1. Desserrez les vis **A**.
2. Positionnez le joystick sur le support.
3. Serrez les vis.

Réglage de la profondeur et de la hauteur

Reportez-vous à la section 3.4 *Réglage du mécanisme escamotable*, à la page 22.

3.6.2 Réglage du contacteur Egg

Réglage de l'orientation du contacteur

Vous pouvez faire pivoter le contacteur Egg à 360 degrés.



- Clé de 11 mm (7/16 pouce)

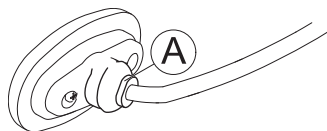

1. Desserrez l'écrou **A**.
2. Réglez l'orientation du contacteur Egg.
3. Serrez l'écrou.

Réglage de la profondeur et de la hauteur

Reportez-vous à la section 3.4 *Réglage du mécanisme escamotable*, à la page 22.

3.7 Réglage du système de commande occipitale

Réglage de la position de la garniture



- Clé Allen 4 mm (5/32 pouce)

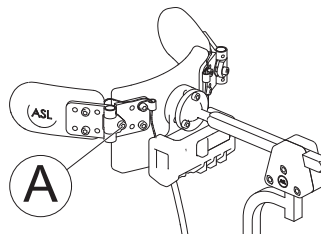

1. Desserrez la vis **A**.
2. Réglez la position de la garniture.
3. Serrez la vis.

Réglage des pavillons PROTON

Reportez-vous à la section 3.4 *Réglage du mécanisme escamotable*, à la page 22.

3.8 Accoudoirs

3.8.1 Réglage de la hauteur de l'accoudoir

Accoudoir standard

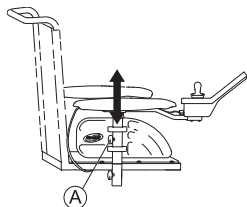

1. Desserrez la vis à ailettes Ⓐ.
2. Réglez le composant dans la position souhaitée.
3. Serrez la vis à ailettes.

Accoudoir relevable

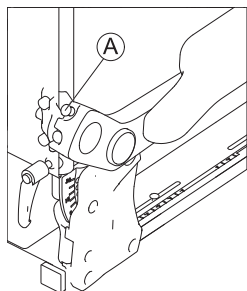

1. Desserrez la vis moletée Ⓐ.
2. Réglez le composant dans la position souhaitée.
3. Serrez la vis moletée.

Accoudoir mobile



- Clé Allen de 5 mm
- Clé de 13 mm

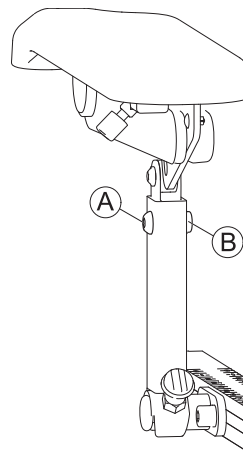

1. Retirez la vis Ⓐ et l'écrou Ⓑ.
2. Réglez le composant dans la position souhaitée.
3. Réinsérez la vis et l'écrou et serrez-les.

3.8.2 Réglage de la largeur de l'accoudeur



- Clé Allen de 8 mm



En fonction du côté, la vis est accessible depuis l'avant ou l'arrière.

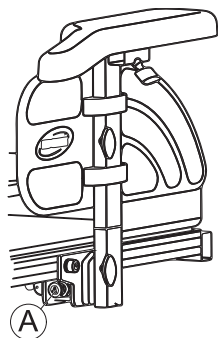

1. Desserrez la vis **A**.
2. Réglez le composant dans la position souhaitée.
3. Serrez la vis.

3.8.3 Réglage de la profondeur de l'accoudeur



- Clé Allen de 6 mm

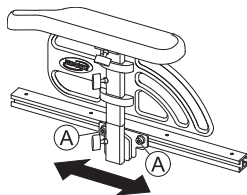

1. Desserrez les vis **A**.
2. Réglez le composant dans la position souhaitée.
3. Serrez les vis.

3.8.4 Modification de la résistance (accoudeur relevable/mobile)

Il est possible d'augmenter ou de diminuer la résistance de déplacement des accoudeurs relevers et mobiles.



- Clé Allen de 5 mm

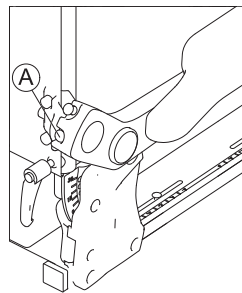



1. Pour faciliter le déplacement de l'accoudeur, desserrez la vis **A**.
2. Pour rendre le déplacement de l'accoudeur plus difficile, serrez la vis **A**.

3.8.5 Réglage de l'inclinaison de la manchette d'accoudeur (accoudeur relevable/mobile)

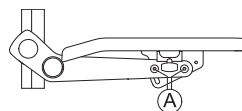

- Clé Allen de 5 mm



1. Desserrez les vis **A**.
 Ne retirez pas les vis **A**.
2. Réglez le composant dans la position souhaitée.
3. Serrez les vis.

3.8.6 Réglage de la position de la manchette d'accoudoir (accoudoir relevable)



- Clé Allen de 5 mm

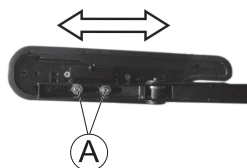

1. Placez le composant en position verticale.
2. Desserrez les vis intérieures (A).
3. Réglez le composant dans la position souhaitée.
4. Serrez les vis.
Vérifiez que les rondelles Nordlock utilisées sont remises en place.

3.9 Réglage de l'appui-tête



ATTENTION !

Il existe un risque de blessure si l'appui-tête sur le fauteuil roulant électrique utilisé comme siège de véhicule est mal fixé ou non installé.

Ceci peut provoquer une hyperextension du cou lors de collisions.

- Un appui-tête doit être installé. L'appui-tête fourni en option pour ce fauteuil roulant électrique par Invacare convient parfaitement pendant le transport.



- L'appui-tête doit ensuite être réglé à la hauteur des oreilles de l'utilisateur.

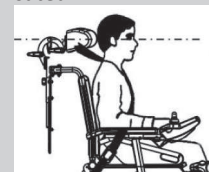

- Il peut être nécessaire de démonter et de modifier la housse du coussin de dossier pour avoir accès aux orifices de montage de l'appui-tête sur le panneau arrière.
- Une plaque de compensation en option est disponible. Elle peut être installée entre le dispositif de fixation et le panneau arrière afin d'offrir un espace/dégagement additionnel pour les modèles Posture Back et Deep Back.

Le matériel fourni avec l'appui-tête est conçu pour une installation dans les orifices de montage existants dans le panneau du dossier.

3.9.1 Réglage de la position de l'appui-tête ou de l'appui-nuque Rea

La procédure de réglage de la position est identique pour l'ensemble des appuis-tête et des appuis-nuque Rea.



- Clé Allen de 5 mm

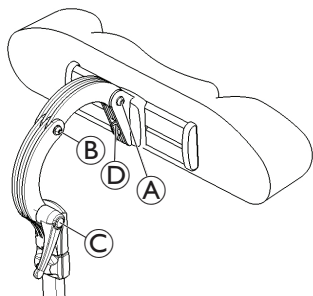

1. Desserrez les vis **A** , **B** ou le levier de serrage **C**.
2. Réglez l'appui-tête ou l'appui- nuque dans la position souhaitée.
3. Resserrez les vis et le levier de serrage.
4. Desserrez la vis Allen **D**.
5. Faites-glisser l'appui-tête vers la gauche ou vers la droite jusqu'à la position souhaitée.
6. Resserrez la vis Allen.

3.9.2 Réglage de la hauteur de l'appui-tête ou de l'appui- nuque Rea

La procédure de réglage de la hauteur est identique pour l'ensemble des appuis-tête et des appuis- nuque Rea.

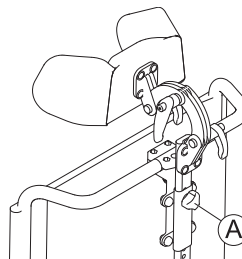

1. Desserrez la vis à molette **A**.
2. Réglez le composant dans la position souhaitée.
3. Serrez la vis à molette.

3.9.3 Réglage des cale-joues



1. Poussez les composants vers l'intérieur ou tirez-les vers la position souhaitée.

3.9.4 Réglage du matériel de fixation de l'appui-tête Elan

Le matériel de fixation de l'appui-tête Elan offre différentes possibilités de réglage. L'illustration ci-dessous représente les différentes plages de réglage des articulations.

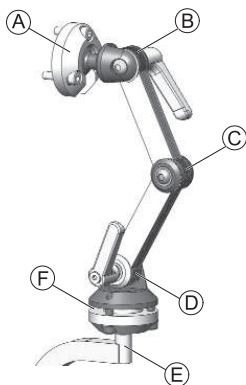



Ⓐ	Pivot rotatif multi-angle supérieur	<ul style="list-style-type: none"> • Rotation à 360° • Inclinaison à 80°
Ⓑ	Liaison supérieure	<ul style="list-style-type: none"> • Rotation à 180°
Ⓒ	Liaison intermédiaire	<ul style="list-style-type: none"> • Rotation à 100°
Ⓓ	Liaison inférieure	<ul style="list-style-type: none"> • Rotation à 180°
Ⓔ	Montant de fixation	<ul style="list-style-type: none"> • Rotation à 360° par incréments de 90°
Ⓕ	Pivot rotatif multi-angle inférieur	<ul style="list-style-type: none"> • Rotation à 360° • Inclinaison à 50°

Installation

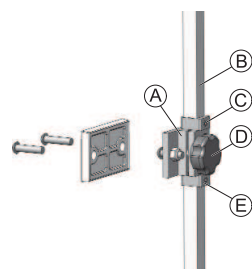

- Clé Allen de 2,5 mm
- Clé Allen de 4 mm
- Clé Allen de 5 mm

1. Avec le matériel fourni, alignez et installez le dispositif de serrage de l'appui-tête dans les orifices de montage existants dans le panneau du dossier Ⓐ.
- 
2. Fixez la garniture d'appui-tête (non représentée) à la tige de l'appui-tête avec le matériel de fixation fourni.

 Vous pouvez régler la garniture d'appui-tête sur n'importe quelle inclinaison à l'aide de la rotule située à l'extrémité de la tige d'appui-tête en desserrant et en resserrant le matériel de fixation.

3. Desserrez et retirez l'anneau D inférieur Ⓔ du matériel de fixation.
4. Faites glisser le montant de fixation vertical Ⓑ dans le dispositif de serrage et réglez la hauteur totale de la garniture d'appui-tête dans la position souhaitée. Serrez la molette Ⓓ. Pour un bon réglage, vous devez régler l'appui-tête à la hauteur des oreilles de l'utilisateur.

5. Réglez l'anneau D supérieur © dans la position souhaitée.
6. Une fois la hauteur finale définie, ajustez l'anneau D inférieur © de façon à ce qu'il soit aligné sur la partie inférieure du dispositif de serrage (pour éviter tout glissement).

Réglage de la profondeur et de l'angle

Vous pouvez encore ajuster l'appui-tête en profondeur et en inclinaison via le matériel d'articulation.



- Clé Allen de 4 mm
- Clé Allen de 5 mm

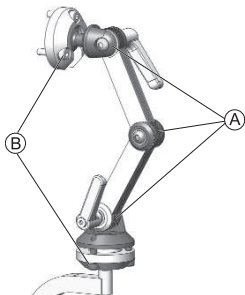

1. Desserrez les vis et les leviers de serrage du dispositif de réglage à bras double A ainsi que les vis des pivots rotatifs supérieur et inférieur B.
2. Réglez le composant dans la position souhaitée.
3. Serrez les vis et les leviers de serrage.

3.10 Réglage du dossier



ATTENTION !

Le réglage de l'inclinaison du siège ou de l'angle du dossier modifie la géométrie du fauteuil roulant électrique et influence directement sa stabilité dynamique !



— Pour plus de détails concernant la stabilité dynamique, le franchissement des pentes et des obstacles et le réglage correct de l'inclinaison du siège ou de l'angle du dossier, reportez-vous aux chapitres correspondants du manuel d'utilisation du fauteuil roulant électrique.

3.10.1 Réglage de la hauteur de dossier

La section suivante décrit les procédures relatives au réglage de la hauteur de la plaque de dossier.



La sangle à l'arrière est disponible uniquement à des hauteurs fixes de 48 et 54 cm.



- Clé Allen de 5 mm

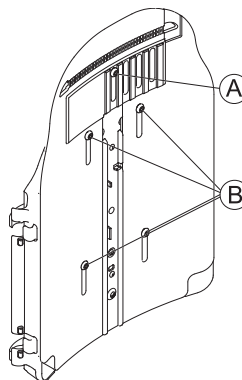

1. Desserrez les vis A et B.



Ne retirez pas les vis A et B.

2. Réglez le composant dans la position souhaitée.
3. Serrez les vis.

3.10.2 Réglage de la largeur du dossier

Vous pouvez régler la plaque du dossier à un certain degré en ajustant la plaque avant, p. ex. afin d'aligner la plaque de dossier avec le coussin d'assise. Les réglages relativement importants doivent être réalisés par un technicien de maintenance au niveau de la plaque arrière et sont indiqués dans le manuel de maintenance du présent fauteuil roulant électrique.

 La sangle à l'arrière est disponible uniquement dans deux largeurs de 38 à 43 cm et de 48 à 53 cm. Dans certains cas, il est nécessaire de la remplacer pour régler la largeur. Veuillez consulter le manuel de maintenance du présent fauteuil roulant électrique pour obtenir une description du remplacement. Vous pouvez commander le manuel de maintenance auprès d'Invacare. Toutefois, ces instructions comportent des consignes s'adressant aux techniciens de maintenance ayant reçu une formation spéciale et elles décrivent des opérations qui ne sont pas destinées à l'utilisateur final.

Veuillez noter qu'en cas de réglage de la largeur de la sangle à l'arrière, le coussin de dossier doit également être remplacé.



- Clé Allen de 5 mm

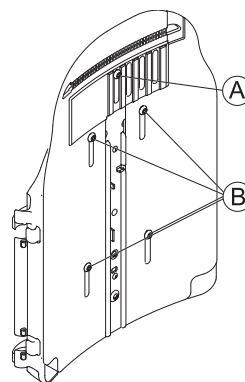

1. Desserrez et retirez la vis **A**.
2. Desserrez les vis **B**.



Ne retirez pas les vis **B**.

3. Réglez le composant dans la position souhaitée.
4. Insérez la vis **A**.
5. Serrez les vis.

3.10.3 Réglage de l'angle du dossier



ATTENTION !

Toute modification de l'angle d'assise et de l'angle du dossier change la géométrie du fauteuil roulant électrique et influe sur sa stabilité dynamique.

- Pour plus d'informations sur la stabilité, la façon de franchir correctement des obstacles, le déplacement sur des pentes et côtes et la position correcte de l'angle du dossier et de celui d'assise, consultez le manuel d'utilisation du fauteuil roulant électrique.



ATTENTION !

Risque de chute du fauteuil roulant

Lors de son réglage, le dossier risque de se décaler vers l'arrière de manière inattendue et de vous faire chuter du fauteuil roulant.

- Ne vous appuyez pas contre le dossier pour le régler.



Si le dossier est équipé de molettes au lieu de vis Allen, aucun outil n'est nécessaire.

Dossier réglable en largeur



- Clé Allen de 6 mm

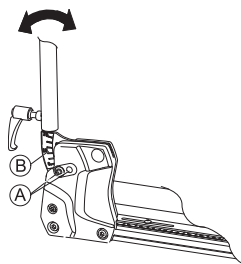

1. Retirez la vis supérieure du dossier **A** des deux côtés.
2. Réglez l'angle souhaité pour le dossier par pas de 3,8°. Utilisez à cet effet les graduations **B** qui se trouvent sur le dossier. Assurez-vous de régler le même angle de chaque côté.

3. Insérez et serrez la vis.
Assurez-vous d'insérer la vis dans l'un des trous du support de dossier. La vis doit être visible à l'intérieur du support et sa tête doit être au ras du support.

Dossier simple



- Clé Allen de 6 mm

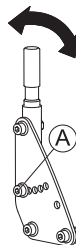

1. Retirez la vis centrale du dossier **A** des deux côtés.
2. Réglez l'angle souhaité pour le dossier par pas de 7,5°. Assurez-vous de régler le même angle de chaque côté.
3. Insérez et serrez la vis.

3.10.4 Réglage des toiles du dossier à tension réglable

1.



Retirez le coussin de dossier (fixé au moyen de bandes autoagrippantes) en le tirant vers le haut pour accéder aux sangles de réglage.

2.



Réglez la tension des différentes sangles comme souhaité.

3. Réinstallez le coussin de dossier.

3.11 Réglage de l'assise

3.11.1 Réglage de la largeur d'assise

Il est possible de régler le support d'assise télescopique en quatre étapes. La largeur d'assise peut donc être réglée avec la plaque d'assise réglable ou l'assise à sangle réglable.

La description du réglage de la largeur figure dans le manuel de maintenance du présent fauteuil roulant électrique. Vous pouvez commander le manuel de maintenance auprès d'Invacare. Toutefois, ces instructions comportent des consignes s'adressant aux techniciens de maintenance ayant reçu une formation spéciale et elles décrivent des opérations qui ne sont pas destinées à l'utilisateur final.

3.11.2 Réglage de la profondeur d'assise



La profondeur d'assise, qui influe fortement sur la sélection du centre de gravité de l'assise, a des répercussions sur sa stabilité dynamique. Si vous procédez à une modification importante de la profondeur d'assise, vous devez aussi régler le centre de gravité de l'assise. Veuillez consulter la rubrique « Réglage du centre de gravité de l'assise » figurant dans le manuel de maintenance du présent fauteuil roulant électrique. Vous pouvez commander le manuel de maintenance auprès d'Invacare. Toutefois, ces instructions comportent des consignes s'adressant aux techniciens qualifié et elles décrivent des opérations qui ne sont pas destinées à l'utilisateur final.



Les chiffres figurant sur l'échelle située sur l'assise servent de guide. Elles ne donnent aucune dimension telle que la profondeur d'assise en centimètres. Pour plus d'informations sur l'échelle et le réglage de la profondeur d'assise, veuillez consulter le manuel de maintenance.



- Clé Allen de 6 mm

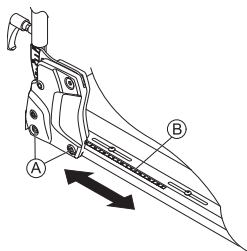

1. Desserrez les vis inférieures du dossier
Ⓐ de chaque côté.



Ne retirez pas les vis Ⓐ.

2. Réglez le composant dans la position souhaitée.

Vous pouvez régler la profondeur d'assise en continu. Utilisez l'échelle Ⓑ située sur le siège comme guide. Veillez à régler la même profondeur d'assise des deux côtés.

3. Serrez les vis.

3.11.3 Réglage de l'angle d'assise



ATTENTION !

Le réglage de l'inclinaison du siège ou de l'angle du dossier modifie la géométrie du fauteuil roulant électrique et influence directement sa stabilité dynamique !

- Pour plus de détails concernant la stabilité dynamique, le franchissement des pentes et des obstacles et le réglage correct de l'inclinaison du siège ou de l'angle du dossier, reportez-vous aux chapitres correspondants du manuel d'utilisation du fauteuil roulant électrique.

L'angle d'assise est réglé au moyen d'une tige, qui se trouve à l'avant, au-dessous de l'armature du siège.

Lors du réglage de l'angle d'assise, il convient de veiller à ce qu'au moins 1 cm du boulon fileté reste toujours à l'intérieur de la tige et ne soit pas complètement dévissé de cette dernière.



Le réglage de l'angle d'assise est plus simple lorsque personne n'est assis dans le fauteuil roulant.

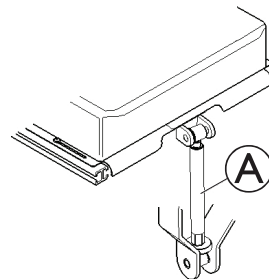

La figure indique la position de la tige Ⓐ permettant le réglage manuel de l'angle d'assise.

3.12 Réglage du support latéral

Réglage de la largeur

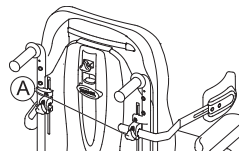

1. Desserrez la molette Ⓐ.
2. Réglez le composant dans la position souhaitée.
3. Serrez les molettes.

Réglage de la hauteur



- Clé Allen de 5 mm

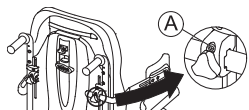

1. Desserrez les vis **A**.
2. Réglez le composant dans la position souhaitée.
3. Serrez les vis.

Réglage de la profondeur



- Clé Allen de 5 mm

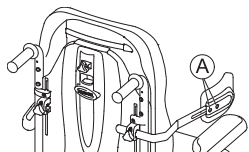

1. Desserrez les vis **A**.
2. Réglez le composant dans la position souhaitée.
3. Serrez les vis.

3.13 Réglage du cale cuisse avec déverrouillage rapide

Réglage de la position



- Clé Allen de 5 mm

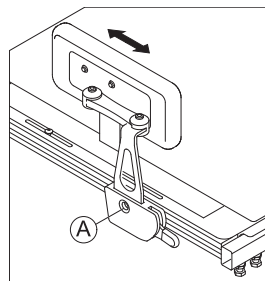

1. Desserrez la vis **A**.
Ne la retirez pas.
2. Réglez le cale cuisse à la position souhaitée.
3. Serrez la vis.

Réglage de la largeur



- Clé Allen 2 x 5 mm

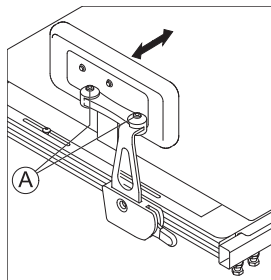

1. Desserrez les vis (A).
2. Réglez le cale cuisse à la largeur souhaitée.



Vous pouvez définir une largeur inférieure à la largeur d'assise, mais jamais supérieure.

3. Serrez les vis.

Réglage de l'angle



- Clé Allen de 5 mm

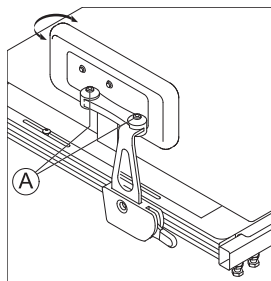

1. Desserrez les vis (A).
2. Réglez le cale cuisse à l'angle souhaité.
3. Serrez les vis.

Réglage de la profondeur du protège-hanche



- Clé de 10 mm

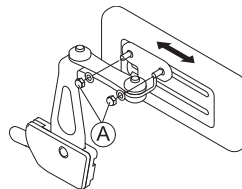

1. Desserrez les deux vis (A).
2. Réglez le protège-hanche à la profondeur souhaitée.
3. Serrez les vis.

Réglage de la hauteur du protège-hanche

Vous pouvez régler la hauteur du protège-hanche de deux façons :

- Avec ses fentes de fixation.
- Avec son support.

Avec les fentes de fixation



- Clé de 10 mm

1.

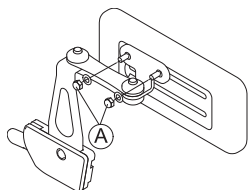

Desserrez les deux vis (A).

2.

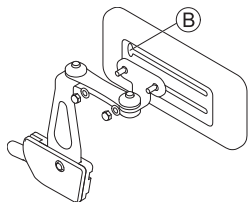

Démontez le support de rembourrage de hanche de la fente de montage par la découpe (B).

3. Insérez le support du protège-hanche dans l'autre fente de montage.

4. Serrez les vis.

Avec le support



- Clé Allen de 5 mm

1.

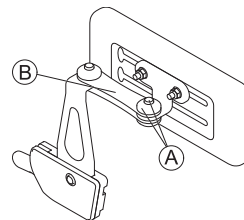

Retirez la vis supérieure et le capuchon de friction (A).

2. Démontez la petite tringlerie de friction (B).

3.

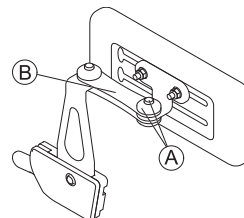

Démontez le protège-hanche avec le support, retournez-le et réinstallez-le.

4. Insérez la tringlerie de friction, le capuchon de friction, la vis et serrez.

3.14 Ajustement/retrait de la tablette



AVERTISSEMENT !

Risque de blessures ou de dommages matériels

Si le fauteuil roulant électrique est équipé d'une tablette ou d'un autre équipement auxiliaire, celle-ci ou celui-ci pourrait se détacher pendant le transfert vers un véhicule de transport et blesser les utilisateurs ou provoquer des dommages matériels en cas de collision.

- Dès que possible, tout autre équipement auxiliaire du fauteuil roulant électrique doit soit y être fixé, soit en être démonté pour être fixé à l'intérieur du fauteuil roulant électrique pendant le trajet.
- Retirez toujours la tablette avant de transporter le fauteuil roulant électrique.



3.14.1 Réglage latéral de la tablette

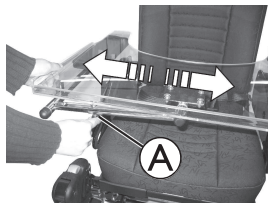

1. Desserrez la vis à ailettes Ⓐ.
2. Réglez le composant dans la position souhaitée.
3. Serrez la vis à ailettes.

3.14.2 Réglage de la profondeur de la tablette/démontage de la tablette

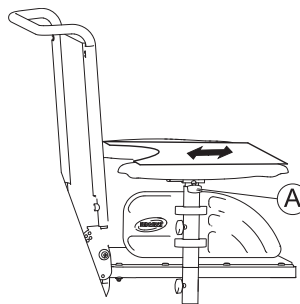

1. Desserrez la vis à ailettes Ⓐ.
2. Réglez le composant dans la position souhaitée (ou retirez-le entièrement).
3. Serrez la vis à ailettes.

3.14.3 Basculement de la tablette sur le côté

La tablette peut être basculée vers le haut et vers le côté pour permettre à l'utilisateur de monter et descendre du fauteuil roulant électrique.



ATTENTION !

Risque de blessure ! Lorsque la tablette est relevée, elle ne s'enclenche pas dans cette position.

- Ne laissez pas une tablette relevée inclinée dans cette position.
- N'essayez jamais de conduire lorsque la tablette est inclinée.
- Contrôlez toujours la descente de la tablette.

3.15 Repose-jambes centraux — Réglables manuellement

3.15.1 Démontage du repose-jambes

Vous pouvez démonter complètement le repose-jambes réglable central.



3. Retirez le repose-jambes du support (C).

3.15.2 Réglage de l'angle du repose-jambes



ATTENTION !

Risque de blessure

Si le repose-jambes n'est pas sécurisé et que le levier (A) est tiré, le repose-jambes tombera soudainement, ce qui pourrait provoquer des blessures.

— Fixez le repose-jambes avant de tirer le levier.



1. Tenez fermement le repose-jambes.
2. Tirez le levier (A).
3. Poussez le repose-jambes jusqu'à la position requise.

3.15.3 Réglage de la longueur des repose-jambes



- Clé Allen 5 mm (3/16 pouce)

La longueur de chaque repose-jambes peut être réglée indépendamment.

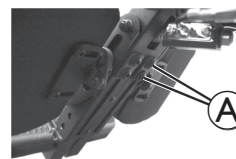

1. Relâchez les boulons (A) à l'arrière du repose-jambes.
2. Réglez la longueur souhaitée.
3. Resserrez les boulons.

3.15.4 Réglage de l'angle de la palette repose-pieds



- Clé Allen 4 mm (5/32 pouce)



1. Rabattez les palettes repose-pieds vers le haut pour accéder aux vis de réglage **A**.
2. Réglez les vis de réglage.
3. Rabattez les palettes repose-pieds vers le bas.

3.15.5 Réglage des coussins appui-mollets



- Clé Allen de 5 mm (3/16 pouces)

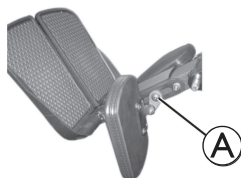

1. Rabattez le coussin appui-mollets vers l'avant pour accéder au boulon **A**.
2. Desserrez le boulon et ajustez le coussin appui-mollets à l'angle et à la hauteur requis.
3. Resserrez le boulon.
4. Remettez le coussin appui-mollets en place.

3.16 Repose-jambes LNX

3.16.1 Réglage de la longueur des repose-jambes

Le repose-jambes peut être préréglé au besoin à 83° ou à 97° au lieu de 90°. Contactez votre fournisseur Invacare.



- Clé Allen de 4 mm
- Clé à fourche de 10 mm

La longueur de chaque repose-jambes peut être réglée indépendamment.

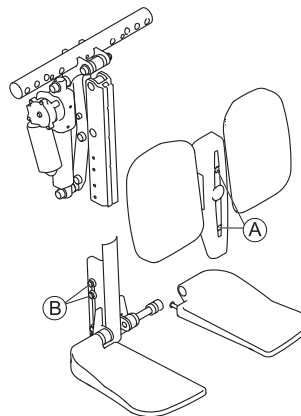

1. Enlevez les vis **A** à l'avant du repose-jambes.
2. Retirez la housse et les coussins appui-mollets.
3. Desserrez les écrous **B** sur le côté du repose-jambes. Il vous faudra peut-être retirer les écrous et les faire passer d'un emplacement à un autre.
4. Réglez la longueur souhaitée.
5. Resserrez les écrous.
6. Réinstallez les coussins appui-mollets, puis la housse et resserrez les vis.

-  Le repose-jambes et la palette repose-pieds s'ajustent de la même manière.

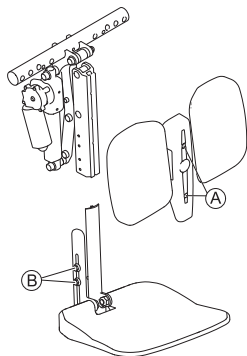

3.16.2 Réglage de l'angle de la palette repose-pieds



- Clé Allen 4 mm (5/32 pouce)



1. Rabattez les palettes repose-pieds vers le haut pour accéder aux vis de réglage (A).
2. Réglez les vis de réglage.
3. Rabattez les palettes repose-pieds vers le bas.

3.16.3 Réglage de la largeur de la palette repose-pieds

La largeur de la palette repose-pieds se règle à l'aide d'entretoises :

- Réglez les entretoises vers l'intérieur pour augmenter la largeur.
- Réglez les entretoises vers l'extérieur pour diminuer la largeur.

Chaque entretoise augmente ou diminue la largeur de 6,35 mm (1/4").



- Clé Allen de 6 mm

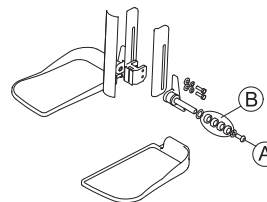

1. Retirez la vis (A).
2. Retirez les entretoises (B) et la palette repose-pieds.
3. Réglez les entretoises vers l'intérieur jusqu'à obtention de la largeur voulue.
4. Ajoutez la palette repose-pieds.
5. Réglez les entretoises vers l'extérieur jusqu'à obtention de la largeur voulue.
6. Resserrez la vis.

3.16.4 Réglage de l'angle de la palette repose-pieds



- Clé Allen 4 mm (5/32 pouce)

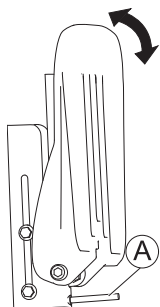

1. Rabattez la palette repose-pieds vers le haut pour accéder à la vis de réglage A.
2. Réglez la vis de réglage.
3. Rabattez la palette repose-pieds vers le bas.

3.16.5 Réglage des coussins appui-mollets



Risque de détérioration du fauteuil roulant électrique

- Après avoir modifié la configuration des coussins appui-mollets, vérifiez que les coussins appui-mollets ne touchent ni les roulettes ni la plaque d'assise lorsque vous réglez l'angle du repose-jambes.

Les coussins appui-mollets peuvent être réglés séparément sur leur support de montage respectif, à l'aide des vis de montage situées à l'arrière. Il est possible de procéder à un réglage de la profondeur, de la hauteur et de l'angle des coussins appui-mollets afin d'obtenir différentes configurations. Ces réglages indépendants assurent un positionnement et un confort optimaux à l'utilisateur final. Des exemples de configurations figurent ci-après.

Réglage des coussins appui-mollets — exemples de configurations

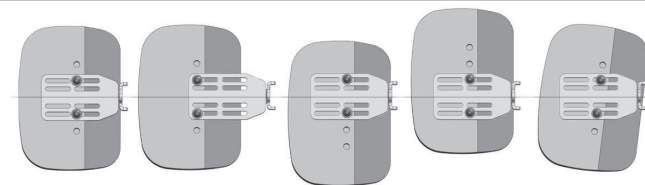

centré	Position étendue (max.)	Décalage vers le bas	Levé Décalé	En angle
--------	-------------------------	----------------------	-------------	----------



- Clé Allen de 4 mm

1. Rabattez le coussin appui-mollets vers l'avant pour accéder aux boulons.
2. Desserrez les boulons et retirez-les, si nécessaire.
3. Réglez le coussin appui-mollets à la hauteur et à la largeur voulues.
4. Resserrez les boulons.
5. Remettez le coussin appui-mollets en place.

3.17 Repose-jambes Vari-F

3.17.1 Pivotement du repose-jambes vers l'extérieur et/ou démontage

Le petit bouton de déverrouillage se trouve sur la partie supérieure du repose-jambes. Lorsque le repose-jambes est déverrouillé, il peut être pivoté vers l'intérieur ou vers l'extérieur lors de la montée dans le fauteuil roulant ou être complètement retiré.

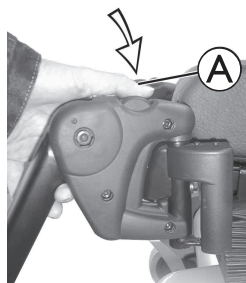

1. Appuyez sur le bouton de déverrouillage (A) et faites pivoter le repose-jambes vers l'extérieur.
2. Retirez le repose-jambes vers le haut.

3.17.2 Réglage de l'angle



ATTENTION !

Risque de blessure dû à un réglage incorrect des repose-pieds et des repose-jambes

- Avant et pendant chaque trajet, il est impératif de s'assurer que les repose-pieds ne touchent ni les roues pivotantes ni le sol.



- Clé Allen de 6 mm

1. Desserrez la vis (A) à l'aide de la clé Allen.
- 2.

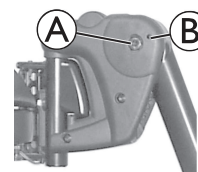

Si le repose-jambes ne peut pas être déplacé après avoir desserré la vis, placez une goupille métallique dans le trou désigné (B) et utilisez un marteau pour frapper légèrement dessus. Le mécanisme de serrage à l'intérieur du repose-jambes sera ainsi libéré. Répétez la procédure de l'autre côté du repose-jambes si nécessaire.

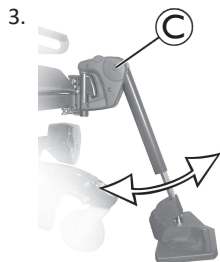

Desserrez la vis ©.

4. Régler l'angle souhaité.

5. Resserrez la vis.

3.17.3 Réglage de la butée du repose-jambes



- Clé Allen de 6 mm
- Clé de 10 mm

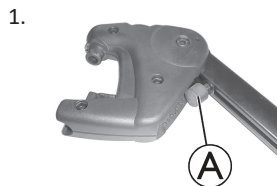

La position finale du repose-jambes est déterminée par un tampon en caoutchouc Ⓐ.

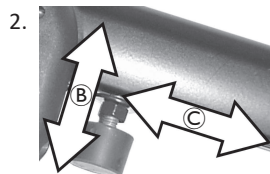

Le tampon en caoutchouc peut être vissé et dévissé Ⓑ, voire décalé vers le bas ou vers le haut ©.

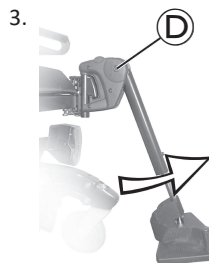

Desserrez la vis Ⓓ et faites pivoter le repose-jambes vers le haut pour accéder au tampon en caoutchouc.

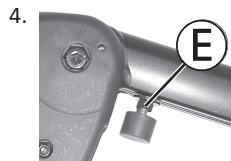

Desserrez le contre-écrou Ⓔ.

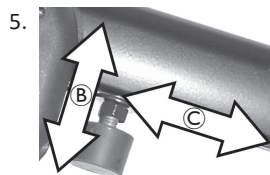

Déplacez le tampon en caoutchouc à la position souhaitée

6. Resserrez le contre-écrou.

7.



Déplacez le repose-jambes à la position souhaitée.

8. Resserrez la vis.

3.17.4 Réglage de la longueur du repose-jambes



ATTENTION !

Risque de blessure dû à un réglage incorrect des repose-pieds et des repose-jambes

- Avant et pendant chaque trajet, il est impératif de s'assurer que les repose-pieds ne touchent ni les roues pivotantes ni le sol.



- Clé Allen de 5 mm

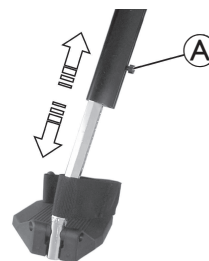

1. Desserrez la vis **A**.
2. Réglez à la longueur souhaitée.
3. Resserrez la vis.

3.18 Repose-jambes Vari-A

3.18.1 Pivotement du repose-jambes vers l'extérieur et/ou démontage

Le petit bouton de déverrouillage se trouve sur la partie supérieure du repose-jambes. Lorsque le repose-jambes est déverrouillé, il peut être pivoté vers l'intérieur ou vers l'extérieur lors de la montée dans le fauteuil roulant ou être complètement retiré.

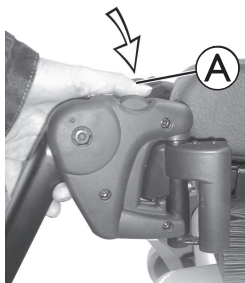

1. Appuyez sur le bouton de déverrouillage **A** et faites pivoter le repose-jambes vers l'extérieur.
2. Retirez le repose-jambes vers le haut.



Frapper le bouton pour libérer le mécanisme de verrouillage.

3.18.2 Réglage de l'angle



ATTENTION !

Risque de blessure dû à un réglage incorrect des repose-pieds et des repose-jambes

- Avant et pendant chaque trajet, il est impératif de s'assurer que les repose-pieds ne touchent ni les roues pivotantes ni le sol.

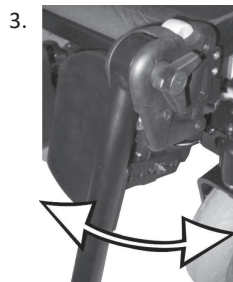

Régler l'angle souhaité.



1. Desserrez le bouton de verrouillage **A** d'au moins un tour dans le sens antihoraire.

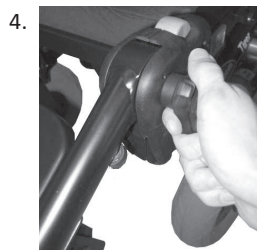

Tourner le bouton dans le sens horaire pour le serrer.

3.18.3 Réglage de la butée du repose-jambes



- Clé de 10 mm

1.

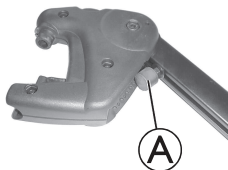

La position finale du repose-jambes est déterminée par un tampon en caoutchouc **A**.

2.

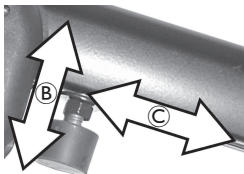

Le tampon en caoutchouc peut être vissé et dévissé **B**, voire décalé vers le bas ou vers le haut **C**.

3.

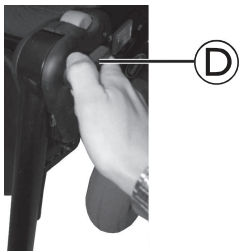

Desserrer le bouton de verrouillage **D** d'au moins un tour dans le sens antihoraire.

4.

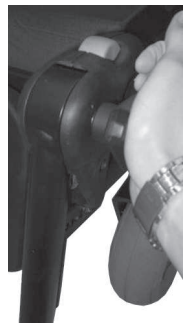

Frapper le bouton pour libérer le mécanisme de verrouillage.

5.

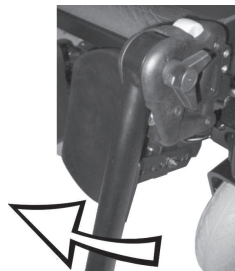

Faire pivoter le repose-jambes vers le haut pour accéder au tampon en caoutchouc.

6.

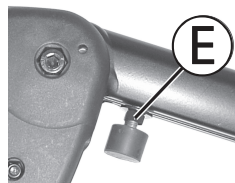

Desserrez le contre-écrou **E** à l'aide de la clé.

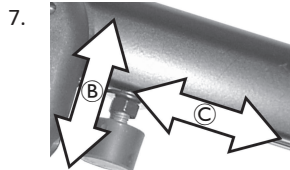

Déplacez le tampon en caoutchouc à la position souhaitée

8. Resserrez le contre-écrou.

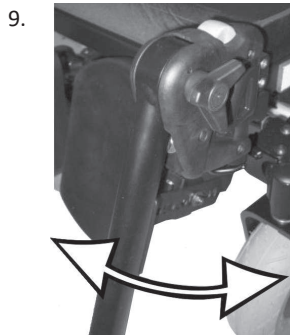

Déplacez le repose-jambes à la position souhaitée.

10. Resserrez la mollette.

3.18.4 Réglage de la longueur du repose-jambes



ATTENTION !

Risque de blessure dû à un réglage incorrect des repose-pieds et des repose-jambes

- Avant et pendant chaque trajet, il est impératif de s'assurer que les repose-pieds ne touchent ni les roues pivotantes ni le sol.



- Clé Allen de 5 mm

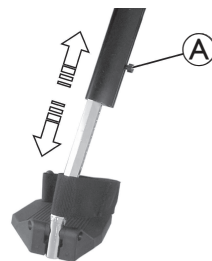

1. Desserrez la vis **A**.
2. Réglez à la longueur souhaitée.
3. Resserrez la vis.

3.18.5 Réglage des coussins appui-mollets

Réglage de la hauteur



- Clé Allen de 4 mm

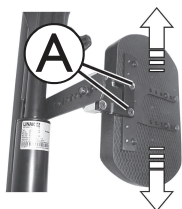

1. Desserrez les vis (A).
2. Réglez dans la position souhaitée.
3. Resserrez les vis.

Réglage de la profondeur

La profondeur du coussin appui-mollets peut être réglée via la plaque de maintien. Les combinaisons de trous de la plaque de maintien permettent 5 réglages de profondeur différents.



- Clé de 10 mm

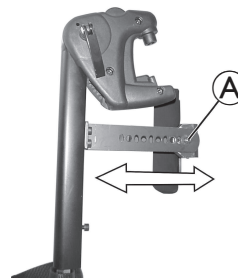

1. Retirez l'écrou (A).
2. Réglez à la profondeur souhaitée. À noter que les trous ronds sont destinés à la vis de maintien du coussin appui-mollet et les trous oblongs à l'aiguillette sans filetage.
3. Revissez l'écrou et serrez.

Déverrouillez et faites pivoter le coussin appui-mollets vers l'arrière



- 1.

Appuyez sur le coussin appui-mollets vers le bas.

2.



Déverrouillez le repose-jambes et faites-le pivoter vers l'extérieur.
Le coussin appui-mollets pivote tout seul vers l'arrière.

3.



Soulevez la jambe par-dessus la sangle talonnière et placez-la sur le sol.

3.18.6 Réglage de la palette des repose-pieds

Réglage des repose-pieds à angle réglable



- Clé Allen de 5 mm

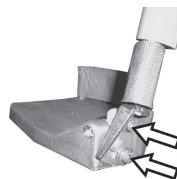

1. Desserrez les deux vis de réglage du repose-pieds.
2. Réglez à l'angle souhaité.
3. Resserrez les vis.

Réglage des repose-pieds à angle et à profondeur réglables



- Clé Allen de 5 mm



1. Desserrez la vis de réglage du repose-pied **A**.
2. Réglez le repose-pied à l'angle ou à la profondeur souhaités.
3. Resserrez la vis.

3.19 Repose-jambes ADM

3.19.1 Pivotement du repose-jambes vers l'extérieur et/ou démontage

Le petit bouton de déverrouillage se trouve sur la partie supérieure du repose-jambes. Lorsque le repose-jambes est déverrouillé, il peut être pivoté vers l'intérieur ou vers l'extérieur lors de la montée dans le fauteuil roulant ou être complètement retiré.

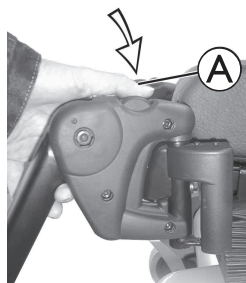

1. Appuyez sur le bouton de déverrouillage **A** et faites pivoter le repose-jambes vers l'extérieur.
2. Retirez le repose-jambes vers le haut.

3.19.2 Réglage de l'angle



ATTENTION !
Risque de blessure dû à un réglage incorrect des repose-pieds et des repose-jambes

- Avant et pendant chaque trajet, il est impératif de s'assurer que les repose-pieds ne touchent ni les roues pivotantes ni le sol.



ATTENTION !
Risque de pincement

- Évitez d'atteindre la plage de pivotement du repose-jambes.

Levage



1. Tirez le repose-jambes vers le haut jusqu'à ce que l'angle souhaité soit obtenu.

Abaissement

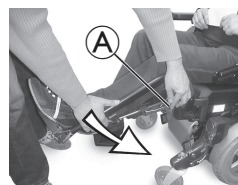

1. Maintenez le repose-jambes dans la zone du repose-pieds, tirez le levier de réglage latéral **A** et abaissez lentement le repose-jambes.

3.19.3 Réglage de la longueur du repose-jambes



ATTENTION !

Risque de blessure dû à un réglage incorrect des repose-pieds et des repose-jambes

- Avant et pendant chaque trajet, il est impératif de s'assurer que les repose-pieds ne touchent ni les roues pivotantes ni le sol.



- Clé Allen de 5 mm

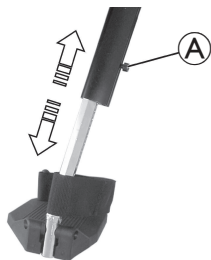

1. Desserrez la vis **A**.
2. Réglez à la longueur souhaitée.
3. Resserrez la vis.

3.19.4 Réglage des coussins appui-mollets

Réglage de la hauteur



- Clé Allen de 4 mm

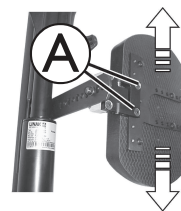

1. Desserrez les vis **A**.
2. Réglez dans la position souhaitée.
3. Resserrez les vis.

Réglage de la profondeur

La profondeur du coussin appui-mollets peut être réglée via la plaque de maintien. Les combinaisons de trous de la plaque de maintien permettent 5 réglages de profondeur différents.



- Clé de 10 mm

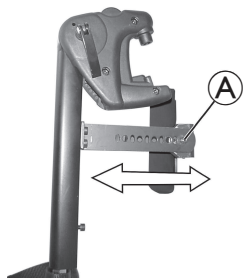

1. Retirez l'écrou **A**.
2. Réglez à la profondeur souhaitée. À noter que les trous ronds sont destinés à la vis de maintien du coussin appui-mollet et les trous oblongs à l'aiguillette sans filetage.
3. Revissez l'écrou et serrez.

Déverrouillez et faites pivoter le coussin appui-mollets vers l'arrière



1.

Appuyez sur le coussin appui-mollets vers le bas.



2.

Déverrouillez le repose-jambes et faites-le pivoter vers l'extérieur.
Le coussin appui-mollets pivote tout seul vers l'arrière.



3.

Soulevez la jambe par-dessus la sangle talonnière et placez-la sur le sol.

3.19.5 Réglage de la palette des repose-pieds

Réglage des repose-pieds à angle réglable



- Clé Allen de 5 mm

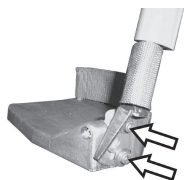

1. Desserrez les deux vis de réglage du repose-pieds.
2. Réglez à l'angle souhaité.
3. Resserrez les vis.

Réglage des repose-pieds à angle et à profondeur réglables



- Clé Allen de 5 mm

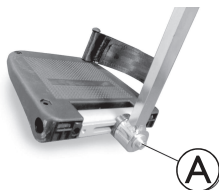

1. Desserrez la vis de réglage du repose-pied **A**.
2. Réglez le repose-pied à l'angle ou à la profondeur souhaités.
3. Resserrez la vis.

3.20 Repose-jambes éleveurs électriques (repose-jambes ADE)

3.20.1 Pivotement du repose-jambes vers l'extérieur et/ou démontage

Le petit bouton de déverrouillage se trouve sur la partie supérieure du repose-jambes. Lorsque le repose-jambes est déverrouillé, il peut être pivoté vers l'intérieur ou vers l'extérieur lors de la montée dans le fauteuil roulant ou être complètement retiré.

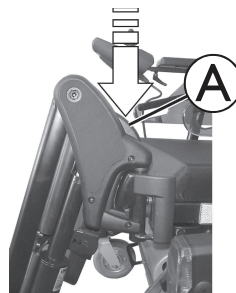

1. Appuyez sur le bouton de déverrouillage **A** et faites pivoter le repose-jambes vers l'extérieur.
2. Retirez le repose-jambes vers le haut.

3.20.2 Réglage de l'angle



ATTENTION !

Risque de pincement

- Évitez d'atteindre la plage de pivotement du repose-jambes.



ATTENTION !

Risque de blessure dû à un réglage incorrect des repose-pieds et des repose-jambes

- Avant et pendant chaque trajet, il est impératif de s'assurer que les repose-pieds ne touchent ni les roues pivotantes ni le sol.

Les repose-jambes réglables électriquement en hauteur sont commandés à l'aide du manipulateur. Reportez-vous au manuel d'utilisation séparé de votre manipulateur pour plus d'informations.

3.20.3 Réglage de la longueur du repose-jambes



ATTENTION !

Risque de blessure dû à un réglage incorrect des repose-pieds et des repose-jambes

- Avant et pendant chaque trajet, il est impératif de s'assurer que les repose-pieds ne touchent ni les roues pivotantes ni le sol.



- Clé de 10 mm

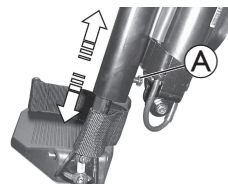

1. Desserrez la vis **A**.
2. Réglez à la longueur souhaitée.
3. Resserrez la vis.

3.20.4 Réglage des coussins appui-mollets

Réglage de la hauteur



- Clé Allen de 4 mm

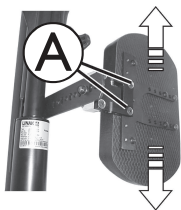

1. Desserrez les vis (A).
2. Réglez dans la position souhaitée.
3. Resserrez les vis.

Réglage de la profondeur

La profondeur du coussin appui-mollets peut être réglée via la plaque de maintien. Les combinaisons de trous de la plaque de maintien permettent 5 réglages de profondeur différents.



- Clé de 10 mm

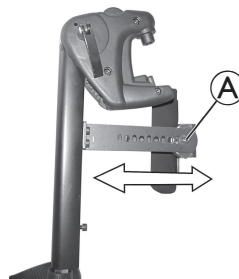

1. Retirez l'écrou (A).
2. Réglez à la profondeur souhaitée. À noter que les trous ronds sont destinés à la vis de maintien du coussin appui-mollet et les trous oblongs à l'aiguillette sans filetage.
3. Revissez l'écrou et serrez.

Déverrouillez et faites pivoter le coussin appui-mollets vers l'arrière



- 1.

Appuyez sur le coussin appui-mollets vers le bas.

2.



Déverrouillez le repose-jambes et faites-le pivoter vers l'extérieur.
Le coussin appui-mollets pivote tout seul vers l'arrière.

3.



Soulevez la jambe par-dessus la sangle talonnière et placez-la sur le sol.

3.20.5 Réglage de la palette des repose-pieds

Réglage des repose-pieds à angle réglable



- Clé Allen de 5 mm

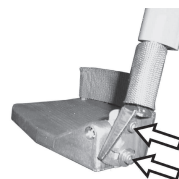

1. Desserrez les deux vis de réglage du repose-pieds.
2. Réglez à l'angle souhaité.
3. Resserrez les vis.

Réglage des repose-pieds à angle et à profondeur réglables



- Clé Allen de 5 mm



1. Desserrez la vis de réglage du repose-pied **A**.
2. Réglez le repose-pied à l'angle ou à la profondeur souhaités.
3. Resserrez la vis.

3.21 Réglage du repose-jambes 80° standard

Pivotement et/ou retrait

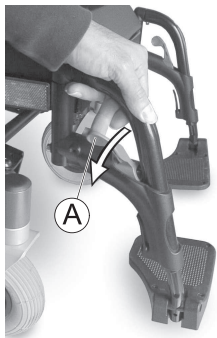

1. Poussez le levier de déverrouillage (A) vers l'intérieur ou vers l'extérieur.
2. Réglez le composant dans la position souhaitée.
3. Tirez vers le haut pour retirer le composant.

Ajustement de la longueur

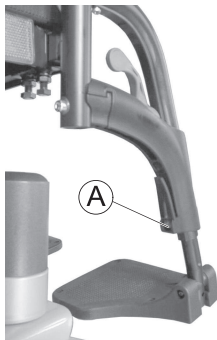

1. Desserrez la vis (A).
 Ne retirez pas la vis (A).
2. Réglez le composant dans la position souhaitée.
3. Serrez la vis.

4 Utilisation

4.1 Démontage de l'accoudoir pour un transfert latéral

Accoudoir relevable

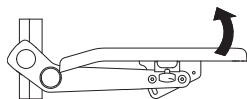

1. Accoudoir relevable pour un transfert latéral.

Accoudoir mobile

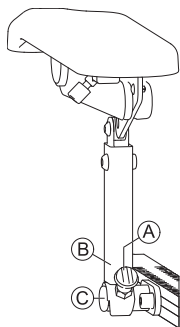

1. Tirez la molette **A** pour déverrouiller le support d'accoudoir **B** de la plaque portante **C**.
2. Accoudoir relevable pour un transfert latéral.



Pour plus d'informations sur le transfert latéral, consultez le manuel d'utilisation du fauteuil roulant électrique.

4.2 Démontage/insertion du cale cuisse avec déverrouillage rapide

Démontage du cale cuisse

1. Tirez le levier **A** vers le haut.
2. Démontez le cale cuisse du support.

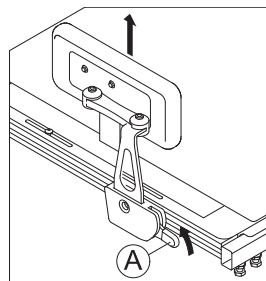

Insertion du cale cuisse

1. Insérez le cale cuisse dans le support.
2. Poussez le levier **A** vers le bas. Assurez-vous que le cale cuisse s'enclenche (un déclic de verrouillage se fait entendre).

4.3 Réinstaller le coussin du dossier

seulement pour les dossiers Matrix Elite

Retirer le coussin du dossier

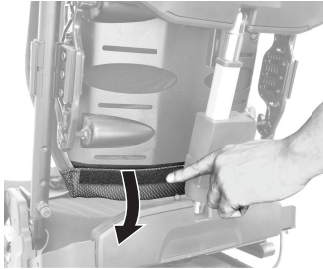

1. Desserrez la bande auto-agrippante au bas du dossier.



2. Tirez le coussin vers le haut.

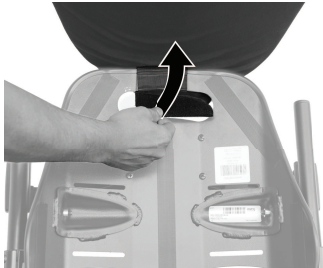

3. Desserrez la bande auto-agrippante de la poignée du dossier.

Installer le coussin du dossier

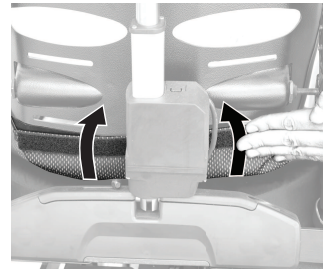

1. Attachez la bande auto-agrippante au bas du dossier.



2. Tirez le coussin vers le haut.



3. Attachez la bande auto-agrippante autour de la poignée du dossier.

4.4 Utilisation du repose-jambes central motorisé LNX avec palette télescopique

Réglage de l'angle



AVERTISSEMENT ! **Point de pincement**

Risque de pincement lors du réglage de l'angle du repose-jambes.

- Veillez à ce que la partie supérieure du repose-jambes soit bien dégagée lors du réglage de l'angle du repose-jambes.

Abaissement de la palette



AVIS !

L'abaissement de la palette jusqu'au point prédéfini risque d'abîmer le sol.

- Cessez d'abaisser la palette lorsqu'elle entre en contact avec le sol.

Vous pouvez abaisser la palette télescopique jusqu'à un point prédéfini. Selon la configuration du fauteuil roulant, ce point peut ne pas correspondre exactement à la hauteur siège à sol, mais se terminer quelques millimètres au-dessus ou s'enfoncer de quelques millimètres dans le sol.

Drive Lockout (Fonction de verrouillage de la conduite)



AVIS !

En conduisant le fauteuil roulant avec la palette abaissée, vous risquez d'endommager le repose-jambes.

- Dès que vous déplacez la palette, une fonction de verrouillage de la conduite s'active.

1. Pour désactiver la fonction de verrouillage de la conduite, rétractez la palette en position haute.

5 Calendrier de maintenance

Pour garantir la sécurité et la fiabilité optimales de votre système électrique de positionnement, respectez le calendrier/tableau de maintenance ci-dessous. Outre le calendrier de maintenance, notez les tâches de maintenance et les avertissements de sécurité suivants qui sont à intégrer dans votre programme quotidien.



AVERTISSEMENT !

Toute détérioration soudaine ou progressive du fonctionnement/des performances de votre système de positionnement motorisé (comme une augmentation du bruit du moteur d'actionneur/de la boîte de vitesses, un cliquetis, une négligence, etc.) doit être signalé immédiatement à votre revendeur

- Une inspection complète du fauteuil roulant par un technicien qualifié est recommandée pour garantir qu'il n'y ait aucune usure inhabituelle ou dommage physique nécessitant un entretien et/ou une réparation.



Pour garantir le fonctionnement correct et sûr de votre système électrique de positionnement, Invacare vous recommande une inspection complète par un technicien qualifié de votre fournisseur de votre système électrique de positionnement tous les six (6) mois.



Veillez à lire et à respecter toutes les informations de maintenance et de sécurité spécifiques à la base électrique de votre fauteuil roulant. Reportez-vous au manuel d'utilisation du fauteuil roulant (fourni à part).

Maintenance quotidienne :

- Vérifiez que tous les interrupteurs (boutons poussoirs/commutateurs) qui activent votre système électrique de positionnement fonctionnent correctement.
- Chargez les batteries (consultez le manuel d'utilisateur du fauteuil roulant pour des informations sur la charge de la batterie et sur son bon entretien).

Liste d'inspections mensuelles :

- Faisceaux électriques/de câblage :
 - Vérifiez l'absence de pincements ou de tractions sur le câblage (sur toute la plage du système d'assise)
 - Vérifiez que les fils ne soient pas usés
 - Vérifiez la sécurité des raccords
- Toile :
 - Vérifiez qu'aucune pièce rembourrée n'est abîmée ni usée
 - Vérifiez l'absence de détérioration et d'usure des housses, en particulier à proximité des pièces métalliques
- Matériel et composants :
 - Inspectez les éléments de fixation (système d'assise à base)
- Interrupteurs de fin de course :
 - Vérifiez les réglages de l'interrupteur de fin de course
 - Vérifiez que la fonction DLO fonctionne correctement

6 Après utilisation

6.1 Reconditionnement

Ce produit peut être réutilisé. Pour reconditionner le produit en vue de son utilisation par un nouvel utilisateur, il convient d'effectuer les opérations suivantes :

- Examen
- Nettoyage et désinfection
- Adaptation au nouvel utilisateur

Pour plus d'informations, reportez-vous à la section et au manuel de maintenance de ce produit.

Assurez-vous de remettre le manuel d'utilisation avec le produit.

Si un dommage ou un dysfonctionnement est détecté, le produit ne doit pas être réutilisé.

6.2 Mise au rebut

Préservez l'environnement en faisant recycler ce produit en fin de vie dans un centre de recyclage.

Désassemblez le produit et ses composants afin que les différents matériaux puissent être séparés et recyclés individuellement.

La mise au rebut et le recyclage des produits usagés et de l'emballage doivent respecter la législation et les règlements relatifs à la gestion des déchets de chaque pays. Contactez votre organisme local de traitement des déchets pour plus d'informations.

7 Dépannage

7.1 Résolution des problèmes de performance



Pour toute information complémentaire sur la résolution de problèmes concernant le fauteuil roulant électrique et son électronique, reportez-vous à la section Résolution des problèmes des manuels d'utilisation du fauteuil roulant électrique et du manipulateur (fournis séparément).

Symptôme	Cause probable	Solutions
Le fauteuil roulant est allumé, mais le système ne fonctionne pas	Système basculé et/ou élevé au-delà de l'angle de verrouillage de conduite (DLO)	Remettez le système d'assise en position neutre (départ).
	Les moteurs d'entraînement ne sont pas embrayés	Embrayez les moteurs d'entraînement.
	Repose-jambes électrique LNX central avec palette télescopique abaissée	Rétractez la palette en position haute.
Système d'assise ne fonctionnant pas	Batteries faibles	Vérifiez/chargez/remplacez les batteries. Contactez votre fournisseur.
	Connexion électrique desserrée/défectueuse	Vérifiez les connexions de câble/attaches de câble (trop serrées/trop lâches). Contactez votre fournisseur.
	Le fusible a sauté	Inspectez/remplacez le fusible. Contactez votre fournisseur.
	Interférence/obstructions, fils pincés	Vérifiez l'absence de sources d'interférence ou d'obstructions/inspectez les câbles à la recherche de points de pincement. Contactez votre fournisseur.

Symptôme	Cause probable	Solutions
Fonctions du système d'assise intermittentes (d'un jour sur l'autre, pendant le basculement, pendant l'inclinaison, etc.)	Connexion électrique desserrée/défectueuse	Vérifiez les connexions de câble/attaches de câble (trop serrées/trop lâches).
	Faisceau électrique défectueux	Contrôlez/remplacez le faisceau électrique. Contactez votre fournisseur.
	Interrupteur de fin de course défectueux	Vérifiez/remplacez l'interrupteur de fin de course. Contactez votre fournisseur.
	Batterie presque vide (charge fluctuante)	Vérifiez/remplacez la batterie. Contactez votre fournisseur.
La fonction verrouillage de conduite (DLO) ne fonctionne pas	Connexion électrique desserrée/défectueuse	Vérifiez les connexions. Contactez votre fournisseur.
	L'interrupteur de fin de course DLO/l'interrupteur mécanique ne fonctionne pas correctement	Contactez votre fournisseur.
	Interrupteur de fin de course DLO défectueux	Contactez votre fournisseur.
L'interrupteur de fin de course ne fonctionne pas correctement	Connexion électrique desserrée/défectueuse	Vérifiez les connexions. Contactez votre fournisseur.
	Interrupteur de fin de course défectueux	Vérifiez/remplacez l'interrupteur de fin de course. Contactez votre fournisseur.
	L'interrupteur de fin de course n'est pas réglé correctement	Contactez votre fournisseur.

Symptôme	Cause probable	Solutions
Le système ne fonctionne que dans un seul sens	La fin de course est dépassée (DLO, RDS, angle du dossier, verrouillage élévation siège)	Rapprochez-vous des plages de fin de course.
	Interrupteur de fin de course défectueux	Vérifiez/remplacez l'interrupteur de fin de course. Contactez votre fournisseur.
	L'interrupteur de fin de course n'est pas réglé correctement	Contactez votre fournisseur.
	Tension basse	Contactez votre fournisseur.
	La batterie n'est pas chargée	Rechargez les batteries.
Le manipulateur ne fonctionne pas	Le manipulateur n'est pas branché	Vérifiez la connexion du câble.
	Le manipulateur n'est pas allumé	Allumez le manipulateur avec le clavier. Contactez votre fournisseur.
	Le fusible de la base a sauté	Inspectez/remplacez le fusible.
Le vérin continue de fonctionner	Faisceau de l'interrupteur pincé	Inspectez/réglez la position du faisceau pour éviter tout pincement. Contactez votre fournisseur.

8 Caractéristiques techniques

8.1 Spécifications techniques

Les informations techniques fournies dans ce document s'appliquent à une configuration standard ou représentent les valeurs maximales théoriques. Ces caractéristiques peuvent changer en cas d'ajout d'accessoires. Les modifications précises de ces caractéristiques sont détaillées dans les sections portant sur les accessoires spécifiques.

-  Notez que dans certains cas, les valeurs mesurées peuvent varier de ± 10 mm.
Consultez le manuel d'utilisation du fauteuil roulant pour plus de données techniques sur votre fauteuil roulant électrique.

Dimensions et poids du système d'assise Modulite

Dimensions conformément à ISO 7176-5	Fauteuil roulant électrique			
	TDX SP2 (Standard)	AVIVA RX (Standard)	AVIVA RX (HD)	AVIVA FX
Largeur d'assise [mm] (plage de réglage des accoudoirs entre parenthèses)	<ul style="list-style-type: none"> • 380 (380 – 430) • 430 (430 – 480) • 480 (480 – 530) • 530 (530 – 580) 	<ul style="list-style-type: none"> • 330 (330 – 380) • 380 (380 – 430) • 430 (430 – 480) • 480 (480 – 530) • 530 (530 – 580) 	<ul style="list-style-type: none"> • 620 (620 – 670) • 650 (650 – 700) 	<ul style="list-style-type: none"> • 380 (380 – 430) • 430 (430 – 480) • 480 (480 – 530) • 530 (530 – 580)
Profondeur d'assise [mm]	• 410 – 560	• 410 – 510	• 510 – 580	• 410 – 510
Épaisseur du coussin d'assise [mm]	• 50/75/90/100		• 90	• 50/75/90/100
Angle du dossier	• +90° ... +120°			
Hauteur de dossier ¹ [mm]				
Sangle à l'arrière	• 480 / 540	• 540	• 480 / 540	• 480 / 540
Châssis de l'assise télescopique	• 560 – 610	• —	• 560 – 610	• 560 – 610
Dossier Matrix	• —	• 400 / 500	• —	• 400 / 500

Dimensions conformément à ISO 7176-5	Fauteuil roulant électrique			
	TDX SP2 (Standard)	AVIVA RX (Standard)	AVIVA RX (HD)	AVIVA FX
Cadre du siège télescopique de hauteur d'accoudoir [mm]				
Accoudoir en T	• 245 – 310 / 295 – 360			
Accoudoir relevable	• 230 – 360	• —	• 230 – 360	
Accoudoir mobile	• 230 – 300 / 300 – 360	• —	• 230 – 300 / 300 – 360	
Plaque d'assise monobloc de hauteur de l'accoudoir [mm]				
Accoudoir en T	• 275 – 340 / 325 – 390	• —	• —	
Profondeur de l'accoudoir ² [mm]	• max. 440	• 325 – 397		
Poids max. de l'accoudoir [kg]	• 1,7			
Poids max. de l'appui-tête [kg]	• 1,4			
Inclinaison d'assise, réglage électrique (module d'inclinaison uniquement 50° [T] / inclinaison avec dispositif de levage 45° [T/L])				
Montage standard	• 0° ... 50 (T) / 0° ... 45° (T/L)	• —	• —	
Support antérieur fixe 5°	• -5° ... 45° (T) / -5° ... 40°(TL)	• —	• —	
Support antérieur fixe 10°	• -10° ... 40° (T) / -10° ... 35° (T/L)	• —	• —	
Support postérieur fixe 5°	• 5° ... 55° (T) / 5° ... 50° (T/L)	• —	• —	
Angle d'assise, réglage électrique (30°)				
Montage standard	• 0° ... +30°			
Support antérieur fixe 5°	• -5° ... +25°	• —		
Angle d'assise, réglage électrique (20°)				

Dimensions conformément à ISO 7176-5	Fauteuil roulant électrique			
	TDX SP2 (Standard)	AVIVA RX (Standard)	AVIVA RX (HD)	AVIVA FX
Montage standard	• 0° ... +20°			• —
Angle d'assise, réglage manuel	• 0° ... +8°	• 0°... +15°		• —

Repose-pieds et repose-jambes					
Vari F	Longueur [mm]	• 290 – 460	Standard 80°	Longueur [mm]	• 290 – 460
	Angle	• +70° ... 0°		Angle	• +80°... 0°
	Température Poids [kg]	• 1,6		Température Poids [kg]	• 3,1
Vari A	Longueur [mm]	• 290 – 460	Montage central (manuel)	Longueur [mm]	• 280 – 385
	Angle	• +70° ... 0°		Angle	• +90°... 0°
	Température Poids [kg]	• 2,7		Température Poids [kg]	• 5,4
ADM (manuel)	Longueur [mm]	• 290 – 460	Montage central LNX électrique ³	Longueur [mm]	• 340 – 410
	Angle	• +80° ... 0°		Angle	• +97°... + 7°
	Température Poids [kg]	• 3,1			• +90° ... 0°
ADE (électrique)	Longueur [mm]	• 290 – 460			• +83°... -7°
	Angle	• +80° ... 0°			
	Température Poids [kg]	• 4,2			

- 1 Mesure sans le coussin d'assise
- 2 Distance entre le plan de référence du dossier et la partie la plus avancée de l'accoudoir
- 3 Repose-jambes non amovible, donc aucun poids de composant mesurable

**Belgium & Luxembourg:**

Invacare nv
Autobaan 22
B-8210 Loppem
Tel: (32) (0)50 83 10 10
Fax: (32) (0)50 83 10 11
marketingbelgium@invacare.com
www.invacare.be

Canada:

Invacare Canada LP
c/o Motion Concepts Canada
84 Citation Drive Unit 11
Concord, Ontario L4K 3C1

France:

Invacare Poirier SAS
Route de St Roch
F-37230 Fondettes
Tel: (33) (0)2 47 62 64 66
contactfr@invacare.com
www.invacare.fr

Schweiz / Suisse / Svizzera:

Invacare AG
Neuhofweg 51
CH-4147 Aesch BL
Tel: (41) (0)61 487 70 80
Fax: (41) (0)61 488 19 10
switzerland@invacare.com
www.invacare.ch



Points de collecte sur www.quefairedemesdechets.fr
Privilégiez la réparation ou le don de votre appareil !

UKRP Invacare UK Operations Limited
Unit 4, Pencoed Technology Park, Pencoed
Bridgend CF35 5AQ
UK

1656520-G 2024-07-18



Making Life's Experiences Possible®



Yes, you can.®